

# INSTRUKCJA OBSŁUGI

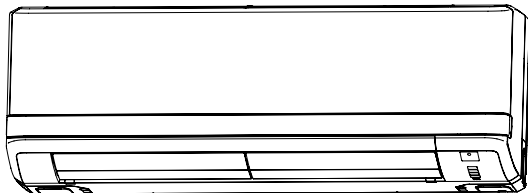

## KLIMATYZATOR

POLSKI



SRK20ZIX-S  
SRK25ZIX-S  
SRK35ZIX-S  
SRK50ZIX-S  
SRK60ZIX-S

MANUEL DE L'UTILISATEUR

CLIMATISEUR

FRANÇAIS

ANWENDERHANDBUCH

KLIMAGERÄT

DEUTSCH

ISTRUZIONI PER L'USO

CONDIZIONATORE D'ARIA

ITALIANO

MANUAL DEL PROPIETARIO

ACONDICIONADOR DE AIRE

ESPAÑOL

GEBRUIKERSHANDLEIDING

AIRCONDITIONING

NEDERLANDS

MANUAL DO UTILIZADOR

APARELHO DE AR CONDICIONADO

PORTUGUÊS

ΟΔΗΓΙΕΣ ΧΡΗΣΗΣ

ΚΛΙΜΑΤΙΣΤΙΚΟ

ΕΛΛΗΝΙΚΑ

РУКОВОДСТВО ПО ЭКСПЛУАТАЦИИ

КОНДИЦИОНЕР ВОЗДУХА

РУССКИЙ

KULLANIM KILAVUZU

SPLIT KLİMA

TÜRKÇE

Importer Autoryzowany Dystrybutor



www.elektronika-sa.com.pl  
www.mhi.info.pl  
tel.: 058 66 33 300

РУКОВОДСТВО ПО ЭКСПЛУАТАЦИИ

КОНДИЦИОНЕР ВОЗДУХА

Autoryzacja tekstu: ELEKTRONIKA S.A. Importer, Autoryzowany Przedstawiciel MHI w Polsce. WSZELKIE PRAWA ZASTRZEŻONE



Niniejszy klimatyzator jest zgodny z Dyrektywą  
**EMC** 2004/108/WE, oraz z Dyrektywą LV 2006/95/WE.

Este acondicionador de aire cumple con la directiva  
**EMC**: 2004/108/EC, LV Directiva 2006/95/EC.

Ce climatiseur est conforme à la Directive **EMC**: 2004/108/EC,  
LV Directive 2006/95/EC.

Deze airconditioner voldoet aan **EMC** Directive 2004/108/EC,  
LV Directive 2006/95/EC.

Dieses Klimagerät erfüllt die **EMC** Direktiven 2004/108/EC,  
LV Direktiven 2006/95/EC.

Este aparelho de ar condicionado está em conformidade com  
a Directiva **EMC** 2004/108/EC e a Directiva LV 2006/95/EC.

Questo condizionatore d'aria è conforme alla Direttiva  
**EMC**: 2004/108/EC, LV Direttiva 2006/95/EC.

RKY012A006

Dziękujemy za zakup klimatyzatora MITSUBISHI HEAVY INDUSTRIES, LTD. Aby jak najdłużej cieszyć się jego niezawodną pracą, prosimy przed użyciem przeczytać niniejszą Instrukcję obsługi i jej przestrzegać. Prosimy po przeczytaniu schować Instrukcję w bezpiecznym miejscu i sięgać po nią w przypadku wątpliwości dotyczących obsługi urządzenia lub jego nieprawidłowej pracy.

Niniejszy klimatyzator przeznaczony jest do użytku domowego.

Nie wolno dopuścić, aby czynnik chłodniczy R410A zastosowany w klimatyzatorach opisanych w niniejszej instrukcji wyostał się z układu chłodniczego do atmosfery. Czynnik chłodniczy R410A jest fluorowanym gazem cieplarnianym, objętym Protokołem z Kioto, o współczynniku globalnego ocieplenia (GPW) równym 1975.

**POLSKI**



Zakupiony klimatyzator może być oznakowany takim symbolem. Symbol ten oznacza, że zużyty sprzęt elektryczny i elektroniczny (określany w dyrektywie 2002/96/WE jako odpady WEEE) nie może być wyrzucany razem z odpadami komunalnymi. Utylizację klimatyzatora należy zlecić wyspecjalizowanej firmie uprawnionej do recyklingu i utylizacji materiałów, z których klimatyzator jest wykonany. W żadnym wypadku nie wolno pozbywać się klimatyzatora, wyrzucając go do odpadów komunalnych. Więcej informacji na ten temat można uzyskać, kontaktując się z instalatorem lub przedstawicielem lokalnych władz odpowiedzialnych za utylizację odpadów.



Taki symbol nadrukowany na bateriach dołączonych do klimatyzatora stanowi informację dla użytkowników końcowych, umieszczoną zgodnie z artykułem 20 i załącznikiem II dyrektywy 2006/66/WE.

Zużytych baterii nie wolno wyrzucać razem z odpadami komunalnymi. Jeśli pod przedstawionym wyżej symbolem nadrukowane są symbole chemiczne, oznacza to, że baterie zawierają metale ciężkie w określonych stężeniach, tj. Hg – rtęć (0,0005%), Cd – kadm (0,002%) oraz Pb – ołów (0,004%).

Baterie takie należy utylizować zgodnie z obowiązującymi przepisami, przekazując je do lokalnego zakładu recyklingu i utylizacji odpadów.

## Spis treści

Uwagi dotyczące bezpieczeństwa.....	2	Ustawianie czasu włączenia urządzenia (ON-TIMER) .....	12
Nazwy poszczególnych części i ich funkcje.....	4	Ustawianie funkcji SLEEP i TIMER .....	12
Obsługa pilota .....	6	Programowanie TIMER-a.....	13
Jeśli pilot nie działa.....	6	Funkcja czyszczenia filtra antyalergenowego ...	13
Awaryjne uruchamianie .....	6	Tryb pracy z maksymalną wydajnością/tryb ekonomiczny (HIGH POWER/ECONO) .....	14
Część operacyjna pilota , transmisja sygnału do urządzenia .....	7	Funkcja samoczynnego czyszczenia (CLEAN).....	15
Ustawianie aktualnego czasu .....	7	Automatyczne włączenie po zaniku zasilania....	15
Praca w trybie automatycznym.....	8	Uwagi dotyczące obsługi .....	15
Ustawianie temperatury w trybie automatycznym .....	8	Ustawienia związane z miejscem instalacji urządzenia .....	16
Ustawianie obrotów wentylatora .....	8	Konserwacja.....	17
Praca w trybie chłodzenia/ogrzewania / osuszania / wentylacji .....	9	Montaż, kontrola i wymiana filtrów powietrza....	18
Warunki pracy urządzenia.....	9	Czy urządzenie zamontowano prawidłowo? .....	19
Zasady pracy urządzenia w trybie ogrzewania .....	9	Rozwiązywanie problemów .....	19
Ustawianie kierunku strumienia powietrza.....	10	Ważne.....	20
Praca w trybie nawiewu wielokierunkowego 3D AUTO.....	10	Kiedy skontaktować się ze sprzedawcą .....	21
Ustawianie funkcji SLEEP.....	11	Jednoczesne korzystanie z kilku klimatyzatorów .....	21
Ustawianie czasu wyłączenia urządzenia (OFF-TIMER).....	11	Funkcja autodiagnostyczna .....	22

# Uwagi dotyczące bezpieczeństwa

- Przed przystąpieniem do użytkowania urządzenia, prosimy uważnie przeczytać niniejszy rozdział, aby zapewnić prawidłową obsługę systemu.
- Ostrzeżenia oznaczone są nagłówkami „⚠ NIEBEZPIECZENSTWO” i „⚠ UWAGA”. Informacje podane pod nagłówkiem „⚠ NIEBEZPIECZENSTWO” opisują poważne zagrożenia, których skutki mogą być groźne dla życia lub zdrowia. Tym niemniej, ostrzeżenia podane pod nagłówkiem „⚠ UWAGA” mogą także opisywać poważny problem, zależnie od okoliczności. Prosimy zwracać uwagę na te ostrzeżenia, gdyż dotyczą Państwa bezpieczeństwa.
- Często powtarzające się symbole w tekście mają następujące znaczenia:

	<b>Surowo zabronione</b>		<b>Dokładnie przestrzegać Instrukcji Obsługi</b>		<b>Zapewnić prawidłowe uziemienie</b>
---	--------------------------	---	--	---	---------------------------------------

- Po przeczytaniu niniejszej Instrukcji obsługi, prosimy trzymać ją w dostępnym miejscu, w celu sprawdzenia informacji. Jeżeli inna osoba przejmie obsługę urządzenia, należy jej koniecznie przekazać Instrukcję.

## UWAGI DOTYCZĄCE MONTAŻU

### ⚠ NIEBEZPIECZENSTWO

System jest przeznaczony do użytku domowego.



W przypadku zastosowania w uciążliwym środowisku, np. w warsztacie, urządzenie może nie działać prawidłowo.

Zależnie od miejsca montażu, może być konieczne zastosowanie odpowiedniego bezpiecznika automatycznego.



Nie zaleca się samodzielnego montażu, ponieważ nieprawidłowe zainstalowanie może doprowadzić do wycieku wody, czynnika chłodniczego, porażenia prądem, lub pożaru.

### ⚠ UWAGA

Nie montować w pobliżu miejsc, z których może ulatniać się łatwopalny gaz.



Wyciek gazu może doprowadzić do pożaru lub wybuchu.

Zależnie od miejsca montażu, może być konieczne zastosowanie odpowiedniego bezpiecznika automatycznego.



Brak bezpiecznika może grozić porażeniem prądem.

Dopilnować prawidłowego montażu przewodu odprowadzania skroplin, aby cała woda mogła odpłynąć z urządzenia.



Zaniedbanie drożności odpływu może doprowadzić do zalania pomieszczenia.

Dopilnować prawidłowego wykonania uziemienia urządzenia.



Nigdy nie wolno podłączać przewodów uziemiających do przewodów gazowych, wodociągowych, instalacji odgromowej ani uziemienia telefonów. Nieprawidłowe podłączenie grozi porażeniem prądem.

## UWAGI DOTYCZĄCE UŻYTKOWANIA

### ⚠ NIEBEZPIECZENSTWO

Nie przebywać przez dłuższy czas w strumieniu zimnego powietrza.



Mogłoby to źle wpłynąć na stan fizyczny i spowodować problemy zdrowotne.

Nie wkładać żadnych przedmiotów w otwór wylotowy.



Szybko wirujący wentylator w środku może spowodować obrażenia.

Trzymać pilota w miejscu niedostępnym dla dzieci.



Dziecko może połknąć baterie lub spowodować inny wypadek.

### ⚠ UWAGA

Używać tylko odpowiednich bezpieczników.



Zastosowanie drutu stalowego lub miedzianego zamiast bezpiecznika jest surowo zabronione, ponieważ może spowodować awarię lub pożar.

Nie dotykać przełączników mokrymi rękami.



Grozi to porażeniem prądem.

Nie huścić się na urządzeniu.



Jeśli urządzenie urwie się, można doznać obrażeń.

Nie stawiać łatwopalnego środka ani żadnego aerozolu w pobliżu wentylatora i nie kierować go w stronę urządzenia.



Może to spowodować pożar

Nie stawiać urządzeń z płomieniem bezpośrednio w strumieniu powietrza z klimatyzatora.



Urządzenie to może wówczas pracować nieprawidłowo.

Nie myć urządzenia wodą przy włączonym zasilaniu.



Grozi to porażeniem prądem.

## ■ ŚRODKI OSTROŻNOŚCI

### ⚠ UWAGA

Urządzenie powinno być stosowane wyłącznie zgodnie z przeznaczeniem, a nie np. do przechowywania żywności, roślin, zwierząt, urządzeń precyzyjnych, czy dzieł sztuki.



System przeznaczony jest wyłącznie do zwykłych pomieszczeń mieszkalnych.

Nie stawiać żadnych pojemników z wodą np. wazonów na urządzeniu.



Gdyby woda dostała się do urządzenia, mogłaby uszkodzić elektronikę i spowodować porażenie prądem.

Nie instalować systemu tam, gdzie strumień powietrza byłby skierowany na rośliny lub zwierzęta.



Mogłoby to zaszkodzić ich żywotności.

Nie siadać na jednostce zewnętrznej i nie stawiać na niej żadnych przedmiotów.



Grozi to upadkiem urządzenia i przedmiotów lub możliwymi obrażeniami.

Po dłuższym okresie użytkowania sprawdzać mocowanie urządzenia.



Zaniechanie natychmiastowej naprawy mocowania grozi upadkiem urządzenia i możliwymi obrażeniami.

Nie dotykać aluminiowych lamel wymiennika ciepła.



Grozi to doznaniem obrażeń.

Nie umieszczać pod jednostką wewnętrzną ani zewnętrzną żadnych elektrycznych urządzeń.



Skropliny tworzące się na jednostce wewnętrznej i zewnętrznej mogą opaść na urządzenie i spowodować powstanie plam, wypadek lub porażenie prądem.

Jeżeli klimatyzator pracuje w jednym pomieszczeniu z urządzeniem spalającym paliwo, należy regularnie wietrzyć to pomieszczenie.



Niedostateczna wentylacja może grozić wypadkiem spowodowanym niedoborem tlenu.

Przy zdejmowaniu panelu wlotowego i filtrów stawać na drabinie lub innym stabilnym podwyższeniu.



W przeciwnym razie można doznać obrażeń podczas upadku.

Przed umyciem urządzenia należy je zatrzymać i wyłączyć zasilanie.



Nigdy nie czyścić urządzenia, jeżeli pracuje jego wentylator.

Nie stawiać żadnych przedmiotów w pobliżu jednostki zewnętrznej i nie dopuszczać do gromadzenia się liści.



Jeśli wokół jednostki zewnętrznej znajdują się przedmioty lub liście, małe zwierzęta mogą dostać się do jej środka i spowodować zwarcie, a w konsekwencji pożar.

Gdy zaistnieje potrzeba wyczyszczenia wnętrza jednostki wewnętrznej, nie wykonywać tego samodzielnie, lecz skontaktować się ze sprzedawcą.



Czyszczenie jednostki wewnętrznej przy użyciu nieodpowiednich środków czyszczących lub w niewłaściwy sposób może doprowadzić do uszkodzenia plastikowych elementów urządzenia oraz spowodować wyciek czynnika chłodniczego. Również, gdy środek czyszczący dostanie się do silnika urządzenia lub innych elektrycznych podzespołów, może to spowodować pożar lub uszkodzenie urządzenia.

Wyłączyć zasilanie klimatyzatora podczas burzy z wyładowaniami atmosferycznymi.



W przeciwnym razie klimatyzator może ulec uszkodzeniu.

Do zabezpieczenia urządzeń używać odpowiednich bezpieczników i zabezpieczeń przeciwprzepięciowych.



Brak odpowiednich zabezpieczeń może doprowadzić do uszkodzenia urządzenia.

## ■ UWAGI DOTYCZĄCE NAPRAW I ZMIANY MIEJSCA INSTALACJI URZĄDZENIA

### ⚠ NIEBEZPIECZEŃSTWO

Umówić się z autoryzowanym instalatorem w celu dokonania naprawy systemu.



Nieprawidłowo dokonana naprawa grozi porażeniem, pożarem, itp.

Jeśli urządzenie ma być przeniesione w inne miejsce, skontaktować się z autoryzowanym instalatorem.



Nieprawidłowy montaż może skutkować wyciekami wody lub czynnika chłodniczego, porażeniem prądem, pożarem, itp.

W przypadku stwierdzenia nieprawidłowości (zapach spalenizny, itp.), zatrzymać urządzenie, wyłączyć zasilanie i skontaktować się ze sprzedawcą.



Dalsze użytkowanie urządzenia przy niepokojących objawach może spowodować jego awarię, porażenie prądem, pożar, itp.

Gdy klimatyzator słabo chłodzi lub słabo grzeje, przyczyną tego może być wyciek czynnika chłodniczego. W takim przypadku skontaktować się z serwisem w celu naprawy klimatyzatora. Gdy zaistnieje potrzeba uzupełnienia ilości czynnika chłodniczego w układzie chłodniczym, również należy skontaktować się z serwisem.



Czynnik chłodniczy zastosowany w klimatyzatorze jest substancją bezpieczną. Jednak, gdy wydostanie się z układu chłodniczego, w kontakcie z gorącymi przedmiotami, taki jak: grzejnik z nadmuchem, piec lub inne gorące powierzchnie, może zamienić się w szkodliwe gazy.

# Nazwy poszczególnych części i ich funkcje

## JEDNOSTKA WEWNĘTRZNA

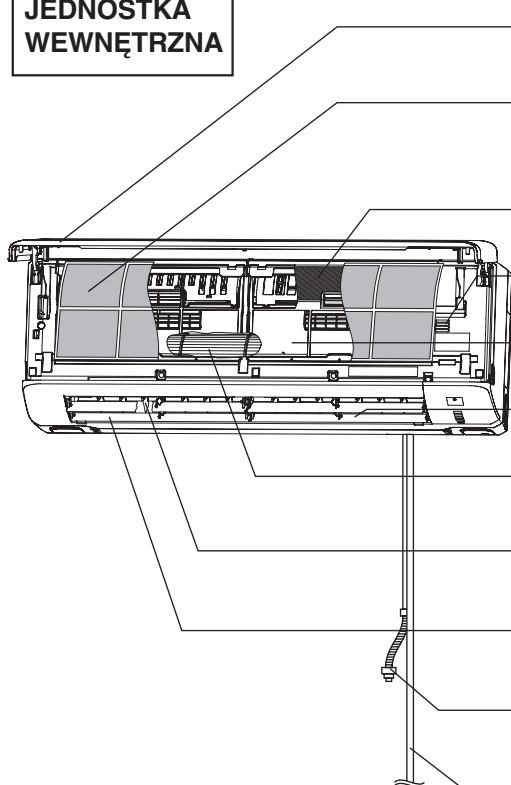

Panel wlotu powietrza



Filtr powietrza



Filtr antyalergenowy/fotokatalityczny



Czujnik temperatury w pomieszczeniu

Wymiennik ciepła

Nawiew powietrza

Wentylator

Kierownica powietrza prawo/lewo



Kierownica powietrza góra/dół



Odpyływ kroplin

Przewody chłodnicze

Górny panel wlotu powietrza

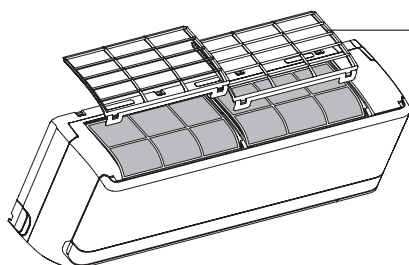

## JEDNOSTKA ZEWNĘTRZNA

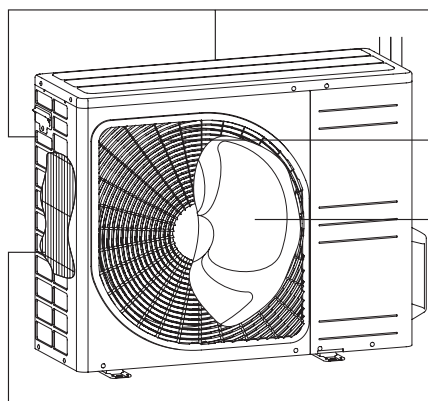

Wlot powietrza

(na ścianie bocznej i tylnej)

Nawiew powietrza

Wentylator

Wymiennik ciepła

## Panel wskaźników

### Przycisk włącznika

W sytuacji awaryjnej można użyć tego przycisku do włączania i wyłączania urządzenia, jeśli nie można skorzystać z pilota.  Str. 6

### Odbiornik sygnału z pilota

ON/OFF

RUN 

TIMER 

HI POWER 

3D AUTO 

### Lampka RUN (HOT KEEP) (zielona/niebieska)

- Świeci się podczas pracy na zielono: w każdym trybie pracy z wyjątkiem trybu ekonomicznego
- Miga przy zatrzymaniu przepływu powietrza w trybie HOT KEEP i w trybie czyszczenia

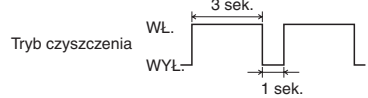
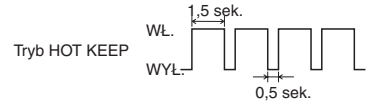

 Str. 15

### Lampka 3D AUTO (zielona)

Świeci się podczas pracy w trybie nawiewu wielokierunkowego

### Lampka HI POWER (zielona)

Świeci się w trybie pracy z maksymalną wydajnością

### Lampka TIMER-a (żółta)

Świeci podczas pracy w trybie TIMER-a

## Akcesoria



Pilot bezprzewodowy

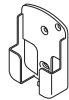

Uchwyt do pilota

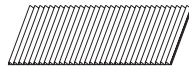

Filtr antyalergenny (jasno pomarańczowy)



Fotokatalityczny filtr antyzapachowy, zmywalny (pomarańczowy)



Baterie AAA, 2 szt.



Wkręt, 2 szt. (do montażu uchwytu do pilota)

### ⚠ UWAGA

#### • Nie wolno dotykać panelu wlotu powietrza podczas pracy

Podczas pracy klimatyzatora otwiera się panel wlotu powietrza. Nie należy instalować klimatyzatora w taki sposób lub w takim miejscu, gdzie otwieranie panelu wlotu powietrza byłoby niemożliwe lub utrudnione. Nie umieszczać żadnych przedmiotów w pobliżu jednostki wewnętrznej.

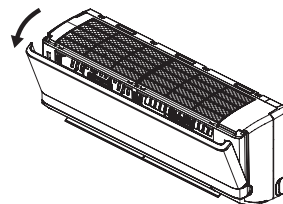

### UWAGA

#### • Dźwięki sygnalizujące wybrane nastawy klimatyzatora za pomocą pilota

Gdy za pomocą pilota zostanie wybrana nastawa temperatury równa 24°C, automatyczny tryb pracy lub automatyczna nastawa nawiewu powietrza, pilot wygeneruje podwójny sygnał dźwiękowy (PiPi). Natomiast podczas włączenia klimatyzatora przez naciśnięcie przycisku ON/OFF na pilocie (z wyłączeniem trybu czyszczenia CLEAN), generowany jest pojedynczy sygnał dźwiękowy (Pi). Funkcja ta jest przydatna, np., gdy za pomocą pilota chcemy zmienić nastawy klimatyzatora w nocy.

#### Nastawianie nawiewu powietrza

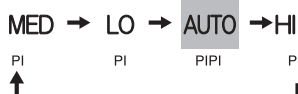

#### Nastawianie temperatury



# Obsługa pilota

## Wymiana baterii

Następujące objawy oznaczają wyczerpanie się baterii. Należy wówczas wymienić baterie na nowe.

- Urządzenie nie wydaje sygnału dźwiękowego przy zmianie ustawień pilotem.
- Symbole na wyświetlaczu są blade.

**1** Zsunąć pokrywkę i wyjąć zużyte baterie

**2** Włożyć nowe baterie (typ AAA, 2 szt.)

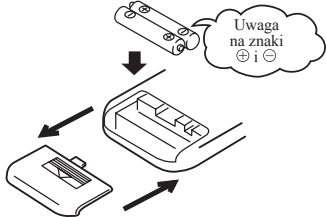

**3** Zamknąć pokrywkę.

**4** Wcisnąć długopisem przycisk zerowania.

Tryb nastawy czasu jest aktywny



### UWAGA

- Nie używać jednocześnie starej i nowej baterii.
- Wyjąć baterie z pilota, jeśli będzie nieużywany przez dłuższy czas.
- Żywotność baterii powinna wynosić 6-12 miesięcy przy normalnym użytkowaniu. Jeśli baterie będą dłużej użytkowane lub będą gorszej jakości, może z nich wyciec elektrolit i spowodować uszkodzenie pilota.
- Na bateriach nadrukowany jest termin przydatności do użycia. Nawet po przekroczeniu terminu przydatności baterie mogą nadal być sprawne.

■ Jeżeli wskazania wyświetlacza odbiegają od zwyczajnych, należy za pomocą długopisu wcisnąć przycisk zerowania.

## Używanie uchwyty do pilota

Pilota można przechowywać na ścianie w zamontowanym na niej uchwycie. Przed montażem uchwytu należy sprawdzić, czy urządzenie prawidłowo odbiera nadawane z tego miejsca sygnały.

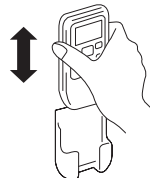

Aby włożyć pilota do uchwytu lub go z niego wyjąć, przesunąć pilota pionowo.

## Ostrzeżenie dotyczące obsługi pilota

### ☒ Surowo zabronione

- |  |   |   |
|--|---|---|
| • Nie zbliżać się do miejsc, w których panuje wysoka temperatura, np. maty elektrycznej lub pieca. | • Nie wystawiać pilota na bezpośrednie działanie promieni słonecznych ani silnego źródła światła. | • Nie upuszczać pilota. Obsługiwać ostrożnie.                 |
| • Nie umieszczać żadnych przeszkód pomiędzy pilotem a urządzeniem.                                 | • Nie wylewać wody ani innych cieczy na pilota.   | • Nie kłaść na pilocie żadnych ciężarów i nie stawiać na nim. |

## Jeśli pilot nie działa

- Czy baterie się wyczerpują?  
👉 „Wymiana baterii” – patrz wyżej  
Wymienić baterie na nowe i powtórzyć czynność.
  - Jeżeli pilot nadal nie działa, wyłączyć/wyłączyć urządzenie w trybie awaryjnym. Skontaktować się ze sprzedawcą.
- 👉 Patrz niżej

## Awaryjne uruchamianie

- Przycisk włącznika znajdujący się na urządzeniu służy do jego tymczasowego włączenia i wyłączenia, gdy nie jest używany pilot.

### Parametry pracy

- TRYB PRACY : Automatyczny
- OBROT Y WENTYLATORA : Automatyczne
- PRZEPŁYW POWIETRZA : Automatyczny

- Urządzenie włącza się po wcisnięciu przycisku i wyłącza po jego ponownym wcisnięciu.

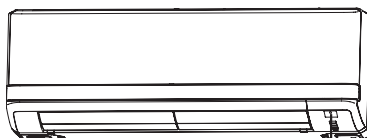

Przycisk włącznika

### UWAGA

- Przycisku włącznika nie należy naciskać dłużej niż 5 sekund. Wcisnięcie tego przycisku na okres dłuższy niż 5 sekund włącza tryb automatycznego chłodzenia używany podczas serwisowania klimatyzatora oraz podczas zmiany miejsca instalacji urządzenia.



# Część operacyjna pilota, transmisja sygnału do urządzenia

## Część operacyjna

### Przycisk FAN SPEED

Przycisk ten służy do wyboru obrotów wentylatora. Za każdym wciśnięciem przycisku wskaźnik ■ przeskakuje o jedną pozycję.

➔ Str. 8

### Przycisk HI POWER/ECONO

Przycisk ten służy do wyboru pomiędzy trybem pracy z maksymalną wydajnością, a trybem ekonomicznym.

➔ Str. 14

### Przyciski ustaw. temperatury

Przyciski te służą do ustawienia temperatury w pokoju, a także do ustawienia aktualnego czasu i czasów wyłącznika zegarowego.

### Przycisk ON-TIMER

Przyciskiem pozwala nastawić czas włączenia klimatyzatora przy użyciu regulatora czasowego (TIMER-a).

➔ Str. 12

### Przycisk SLEEP

Przyciskiem tym włącza się funkcję SLEEP.

➔ Str. 11

### Przycisk włączania czyszczenia

Przycisk ten służy do włączenia trybu samoczynnego czyszczenia.

➔ Str. 15

### Przycisk kasowania

Przyciskiem tym kasuje się czas włączenia i wyłączenia TIMER a oraz ustawień funkcji SLEEP.

• Na powyższej ilustracji zostały przedstawione wszystkie przyciski i wskaźniki na wyświetlaczu (nie wszystkie wyświetlane są jednocześnie).

### Przycisk FAN SPEED

Przycisk ten służy do wyboru obrotów wentylatora. Za każdym wciśnięciem przycisku wskaźnik ■ przeskakuje o jedną pozycję.

➔ Str. 8, 9

### Przycisk ON/OFF (podświetlany)

Przycisk ten służy do włączania/wyłączania klimatyzatora.

### Przycisk AIR FLOW (góra/dół)

Przycisk ten służy do ustawiania kierunku strumienia powietrza: góra/dół.

➔ Str. 10

### Przycisk AIR FLOW (lewo/prawo)

Przycisk ten służy do ustawiania kierunku strumienia powietrza: lewo/prawo.

➔ Str. 10

### Przycisk 3D AUTO

Przycisk służy do włączania wielokierunkowego nawiewu powietrza.

➔ Str. 10

### Przycisk OFF-TIMER

Przycisk pozwala nastawić czas wyłączenia klimatyzatora przy użyciu regulatora czasowego (TIMER-a).

➔ Str. 11

### Przycisk ACL

Przycisk ten służy do skasowania wszystkich ustawień mikrokomputera i nastaw czasu.

➔ Str. 6

### Przycisk ALLERGEN CLEAR

Przycisk ten włącza czyszczenie filtra antyalergenowego.

➔ Str. 13

## Transmisja sygnału do urządzenia

Za każdym razem, gdy wciśnięty zostaje jakiś przycisk na pilocie, a pilot skierowany jest w stronę urządzenia, nadawany jest sygnał. Prawidłowy odbiór sygnału potwierdzany jest przez urządzenie krótkim sygnałem dźwiękowym.

# Ustawianie aktualnego czasu

- Po włożeniu baterii pilot automatycznie przechodzi do trybu ustawiania czasu i automatycznie ustawia czas na godz. 13:00. W takim przypadku należy ustawić aktualny czas.

Przykład: ustawianie czasu na godzinę 10:30.

# 1

### Wcisnąć przycisk ACL.

Wcisnąć za pomocą długopisu lub innego cienkiego przedmiotu. Zegar zaczyna migać i można ustawić aktualny czas.

# 2

### Wcisnąć przycisk lub .

(Ustawić na 10:30)

# 3

### Wcisnąć przycisk ON/OFF.

Zegar przestaje migać i proces ustawiania czasu zostaje zakończony. Przycisk ON/OFF należy nacisnąć w ciągu 60 sekund od ustawienia czasu wykonanego w punkcie 2, gdyż w przeciwnym wypadku czas nie zostanie ustawiony.

## UWAGA

- Praca według ustawień TIMER-a opiera się na aktualnym czasie, więc należy prawidłowo go ustawić.
- Po ustawieniu aktualnego czasu wszystkie nastawy zaprogramowane w pilocie zostaną skasowane.

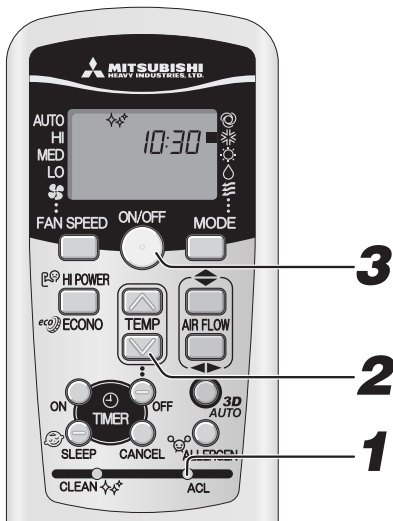



# Praca w trybie automatycznym

Po włączeniu, urządzenie automatycznie wybiera tryb pracy (chłodzenie, ogrzewanie, osuszanie) zależnie od temperatury w pomieszczeniu.

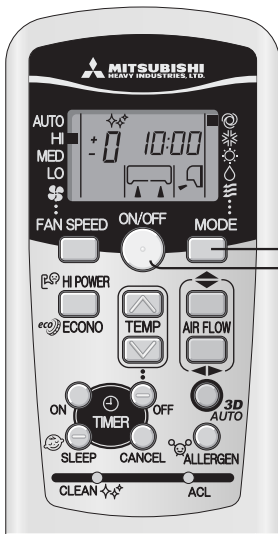

Jeśli urządzenie nie pracuje w trybie automatycznym.

## 1

**Wcisnąć przycisk wyboru trybu pracy.**

Przestawić wskaźnik ■ do pozycji (Auto).

Skierować pilota w stronę urządzenia:

## 2

**Wcisnąć przycisk ON/OFF.**

**Aby wyłączyć:**

**Wcisnąć przycisk ON/OFF.**

### UWAGA

- Podczas pracy brak nawiewu powietrza. Str. 20
- Podczas pracy w trybie automatycznym klimatyzator będzie oczyszczać powietrze, gdy jest zainstalowany, dostarczony wraz z nim, filtr oczyszczający powietrze.

Pracą w trybie automa-tycznym można sterować wciskając jedynie przycisk ON/OFF.



- Gdy klimatyzator jest wyłączony, na wyświetlaczu pilota wyświetlany jest aktualny czas oraz wstępnie wybrany tryb pracy.

- Gdy nie chcemy, aby klimatyzator pracował w trybie automatycznym, możemy przełączyć go na pracę w trybie CHŁODZENIA, OGRZEWANIA, OSUSZANIA lub WENTYLACJI. Str. 9

- Ustawianie kierunku strumienia powietrza Str. 10

# Ustawianie temperatury w trybie automatycznym

Nawet podczas pracy w trybie automatycznym możliwe jest ustawianie temperatury. Przyciski ⊖ i ⊕ pozwalają na ustawienie jednego z 6 poziomów. W trybie automatycznym temperatura 24°C jest wstępnie ustawiana zarówno dla trybu ogrzewania, jak i chłodzenia.

Aby zmienić temperaturę.

## 1

**Wcisnąć przycisk ⊖ lub ⊕.**

Jeśli jest trochę za chłodno

Wcisnąć przycisk ⊖

- Za każdym wciśnięciem przycisku ⊖ ustawienie zmienia się w następującej kolejności: -6 → -5 → ... → -1 → ±0 → +1 → ... → +6
- Jeżeli wyświetla się wartość +6, wciśnięcie przycisku ⊖ jej nie zmienia.

Jeśli jest trochę za ciepło

Wcisnąć przycisk ⊕

- Za każdym wciśnięciem przycisku ⊕ ustawienie zmienia się w następującej kolejności: +6 → +5 → ... → +1 → ±0 → -1 → ... → -6
- Jeżeli wyświetla się wartość -6, wciśnięcie przycisku ⊕ jej nie zmienia.

Ustawiana temp. (°C)	Wartość wyświetlana na wyświetlaczu pilota												
	-6	-5	-4	-3	-2	-1	±0	+1	+2	+3	+4	+5	+6
	18	19	20	21	22	23	24	25	26	27	28	29	30

# Ustawianie OBROTÓW WENTYLATORA

Możliwe nastawy obrotów wentylatora podczas pracy w trybie chłodzenia i ogrzewania

Ustawienie	Obroty wentylatora
Ustawiane automatycznie przez mikrokomputer	AUTO
Wysokie obroty, duża wydajność	HI
Normalne obroty	MED
Tryb energooszczędny	LO

**Wcisnąć przycisk obrotów wentylatora.**

Przestawić wskaźnik ■ do żądanej pozycji obrotów wentylatora.

→ AUTO → HI → MED → LO

### UWAGA

- Podczas zmiany obrotów wentylatora z wysokich (HI) na niskie (LO) z klimatyzatora mogą dochodzić odgłosy spowodowane przepływem w przewodach czynnika chłodniczego.

# Praca w trybie chłodzenia/ogrzewania/osuszania/wentylacji

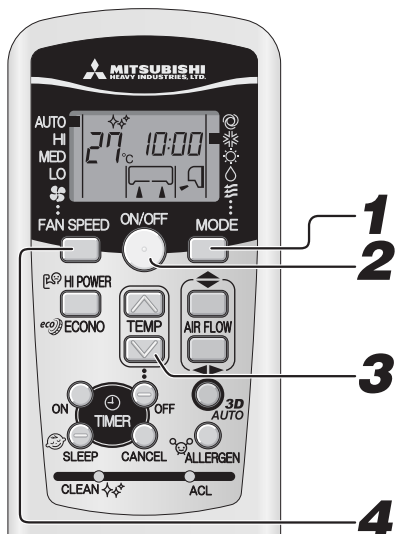

Ustawianie kierunku strumienia powietrza Str. 10

## UWAGA

- Podczas pracy brak nawiewu powietrza Str. 20
- Tryb pracy urządzenia można ustawić lub zmienić również wtedy, gdy urządzenie jest wyłączone.

Skierować pilota w stronę urządzenia:

# 1

**Wcisnąć przycisk wyboru trybu pracy.**

Przestawić wskaźnik ■ do pozycji żądanego trybu pracy.

\* (chłodzenie), ✨ (ogrzewanie), ☼ (osuszanie), ≡ (wentylacja)

# 2

**Wcisnąć przycisk ON/OFF.**

# 3

**Wcisnąć przycisk ustawiania temperatury.**

Wcisnąć przycisk ⊕ lub ⊖, aby ustawić żądaną temperaturę.

Normalnie:

Chłodzenie	26°C~28°C	Ogrzewanie	22°C~24°C	Osuszanie	24°C~26°C	Wentylacja	--
------------	-----------	------------	-----------	-----------	-----------	------------	----

# 4

**Wcisnąć przycisk obrotów wentylatora.**

Ustawić obroty wentylatora zgodnie z potrzebą.

**Aby wyłączyć:**

**Wcisnąć przycisk ON/OFF.**

## Warunki pracy urządzenia

- Używać w niżej wymienionych zakresach pracy. Uruchamianie poza tymi zakresami może spowodować włączenie zabezpieczeń, które uniemożliwią uruchomienie urządzenia.

	Chłodzenie	Ogrzewanie
Temperatura zewnętrzna	ok. -15 do 46°C	ok. -15 do 21°C
Temperatura wewnętrzna	ok. 18 do 32°C	ok. 15 do 30°C
Wilgotność w pomieszczeniu	Poniżej ok. 80% Długotrwałe użytkowanie w pomieszczeniu o wilgotności względnej przekraczającej 80% może powodować kondensację na powierzchni jednostki wewnętrznej i skapywanie z niej wody.	—

## Zasady pracy urządzenia w trybie ogrzewania

### Działanie i wydajność ogrzewania

#### ■ Działanie

- Urządzenie poprzez układ chłodniczy pobiera ciepło z zimnego powietrza na zewnątrz, przenosi je do wewnątrz i w ten sposób ogrzewa pomieszczenie. Wydajność grzewcza pompy ciepłej spada wraz ze spadkiem temperatury powietrza na zewnątrz.
- Z uwagi na cyrkulację powietrza, urządzenie potrzebuje trochę czasu na podniesienie temperatury powietrza w pomieszczeniu.
- Jeżeli temperatura na zewnątrz spadnie do bardzo niskiej wartości, należy zastosować inne źródła ogrzewania.

### Odszranianie

Jeżeli temperatura na zewnątrz jest niska, a wilgotność wysoka, wymiennik ciepła w jednostce zewnętrznej może się zaszronić, przez co spadnie wydajność ogrzewania.

**W takim przypadku uruchamia się automatyczne odszranianie. Podczas tej operacji ogrzewanie wyłącza się na ok. 5–15 minut.**

- Podczas trybu odszraniania zatrzymuje się wentylator wewnętrzny oraz zewnętrzny. Lampka pracy (zielona) miga powoli (1,5 s włączona, 0,5 s wyłączona).
- Jednostka zewnętrzna może parować podczas trybu odszraniania. Wspomaga to proces odszraniania i nie oznacza wadliwej pracy urządzenia.
- Tryb ogrzewania zostaje włączony zaraz po zakończeniu trybu odszraniania.

# Ustawianie kierunku strumienia powietrza

## Ustawianie kierunku strumienia powietrza

- Kierunek strumienia powietrza można ustawić w płaszczyźnie poziomej za pomocą przycisku ustawienia kierownicy poziomej AIR FLOW (góra/dół) na pilocie. Za każdym wciśnięciem przycisku tryb pracy tej kierownicy zmienia się w następującej kolejności:  
Zmiana trybu pracy kierownicy poziomej:



- Kierunek strumienia powietrza można ustawić w płaszczyźnie pionowej za pomocą przycisku ustawienia kierownicy pionowej AIR FLOW (lewo/prawo) na pilocie. Za każdym wciśnięciem przycisku tryb pracy kierownicy zmienia się w następującej kolejności:  
Zmiana trybu pracy kierownicy pionowej:

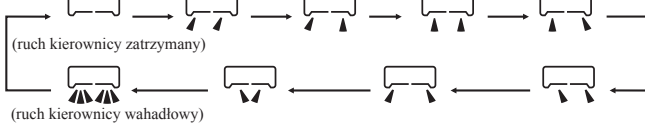

### UWAGA

- Tuż przed rozpoczęciem pracy w trybie ogrzewania, kierownice powietrza lewo/prawo oraz góra/dół przesuwają się do pozycji poziomej/środkowej, w celu uniknięcia nawiewu zimnego powietrza, a do zadanego położenia powracają dopiero wtedy, gdy zacznie być nawiewane ciepłe powietrze.
- Jeżeli sprężarka zatrzyma się, ponieważ temperatura w pomieszczeniu jest wyższa od zadanej lub uruchomi się tryb odszraniania, kierownice powietrza pionowa i pozioma ustawią się w pozycji poziomej/środkowej.
- W powyższych przypadkach nie można zmienić kierunku strumienia powietrza. Należy zmienić ustawienia dopiero wtedy, gdy zacznie napływać ciepłe powietrze, a kierownice ustawią się w zadanej pozycji.

## PAMIĘĆ KIEROWNICY (PO ZATRZYMANIU)

Jednorazowe wciśnięcie przycisku ustawiania kierunku strumienia powietrza AIR FLOW (góra/dół) lub AIR FLOW (lewo / prawo) podczas pracy pionowej i poziomej kierownicy powietrza powoduje zatrzymanie się odpowiedniej kierownicy pod zadanym kątem. Kąt ten jest zapamiętywany przez mikrokomputer i kierownice powracają do tego położenia przy następnym uruchomieniu urządzenia

### ⚠ NIEBEZPIECZEŃSTWO

- Unikać długotrwałego przebywania w strumieniu powietrza.

### ⚠ UWAGA

- Podczas pracy w trybie chłodzenia lub osuszania, nie kierować strumienia pionowo w dół przez dłuższy czas. Może to spowodować zaroszenie kraty wylotowej i skapywanie z niej wody.
- Nie ustawiać ręcznie kierownic powietrza. Ich kąt może się zmienić albo kierownice nie zamkną się po wyłączeniu urządzenia.

- Zalecany kąt kierownicy przy zatrzymaniu:

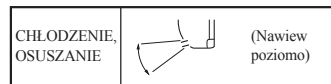
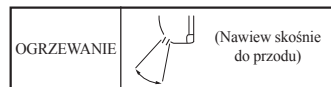

# Praca w trybie nawiewu wielokierunkowego 3D AUTO

- W trybie 3D AUTO są automatycznie sterowane zarówno prędkość obrotów wentylatora, jak i kierunek nawiewu powietrza, co umożliwia wydajną klimatyzację całego pomieszczenia.

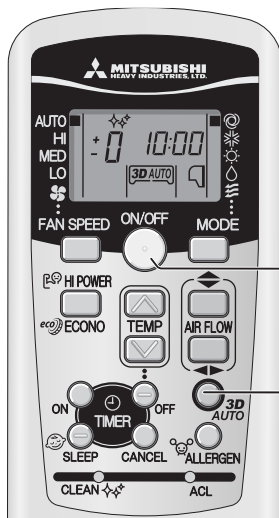

## 1

Wcisnąć przycisk ON/OFF.

## 2

Wcisnąć przycisk 3D AUTO.

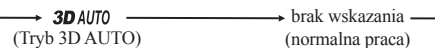

### Wyłączenie trybu 3D AUTO

Aby wyłączyć tryb 3D AUTO, należy ponownie nacisnąć przycisk 3D AUTO.

### UWAGA

- Praca w trybie 3D AUTO zostanie automatycznie przerwana, gdy klimatyzator zostanie przełączony na inny tryb pracy.
- Podczas pracy w trybie 3D AUTO świeci się lampka kontrolna tego trybu.
- Po wyłączeniu trybu 3D AUTO przywracany jest kierunek nawiewu powietrza, który był ustawiony przed włączeniem tego trybu

# Ustawianie funkcji SLEEP

- Urządzenie wyłącza się samoczynnie po upływie zadanego czasu. Podczas odliczania do chwili wyłączenia urządzenie automatycznie reguluje temperaturę w pomieszczeniu, tak aby nie spadła zbyt gwałtownie podczas chłodzenia i nie wzrosła nadmiernie podczas ogrzewania. Str. 13



## 1

**Wcisnąć przycisk SLEEP.**

- Jeżeli przycisk zostanie wciśnięty, gdy urządzenie jest wyłączone:**  
Urządzenie włącza się z poprzednimi ustawieniami i wyłącza po upływie zadanego czasu.
- Jeżeli przycisk zostanie wciśnięty, gdy urządzenie pracuje:**  
Za każdym wciśnięciem przycisku wskazanie zmienia się w następującej kolejności:

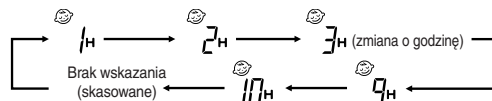

Przykład: urządzenie ma się wyłączyć po 7 godzinach.

Ustawić 7H

Lampka wyłącznika czasowego (żółta) świeci się.



- Urządzenie wyłącza się po upływie zadanego czasu.

**UWAGA**

- Funkcja SLEEP nie działa podczas czyszczenia filtra antyalergenowego.
- Czas ustawiony dla funkcji SLEEP nie może być taki sam, jak czas wyłączenia urządzenia ustawiony przy użyciu funkcji OFF-TIMER.

**Zmiana ustawienia czasu**

Ustawić nowy czas za pomocą przycisku SLEEP.

**Kasowanie trybu SLEEP**

Wcisnąć przycisk kasowania, aby wyłączyć symbol SLEEP.

# Ustawianie czasu wyłączenia urządzenia (OFF-TIMER)

- Urządzenie wyłącza się automatycznie o zadanej godzinie. Jeśli jest wyłączone, zacząć od kroku 1. Jeśli pracuje, zacząć od kroku 2.

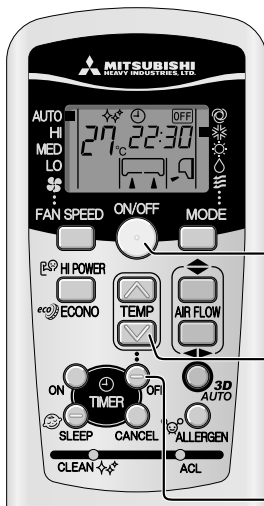

Przykład: klimatyzator ma się wyłączyć o godz. 22:30.

## 1

**Wcisnąć przycisk ON/OFF.**

## 2

**Wcisnąć przycisk wyłączenia TIMER-a.**

Wskazanie trybu TIMER-a zaczyna migać.

## 3

**Wcisnąć przycisk lub .**

Za każdym wciśnięciem przycisku wskazanie zmienia się w następującej kolejności:

→0:00→0:10→0:20→...→1:00→1:10→ (co 10 minut)

Za każdym wciśnięciem przycisku wskazanie zmienia się w następującej kolejności:

→0:00→23:50→23:40→...→23:00→22:50→ (co 10 minut)

Ustawić 22:30.

## 4

**Wcisnąć przycisk OFF-TIMER.**

Wskazanie trybu TIMER-a przestaje migać i jest wyświetlane na stałe. Ustawienie zostało zakończone. Lampka TIMER-a (żółta) świeci się.

**UWAGA**

- Urządzenie wyłącza się po upływie zadanego czasu.
- Przycisk OFF-TIMER należy nacisnąć w ciągu 60 sekund od ustawienia czasu wykonanego w punkcie 3, gdyż w przeciwnym wypadku czas wyłączenia urządzenia nie zostanie ustawiony.
- Gdy aktywna jest funkcja OFF-TIMER, na wyświetlaczu pilota nie jest wyświetlany bieżący czas.
- Funkcja OFF-TIMER nie działa podczas czyszczenia filtra antyalergenowego.
- Inaczej niż w przypadku funkcji SLEEP, gdy aktywna jest funkcja OFF-TIMER automatyczna regulacja nastawy temperatury nie jest wykonywana.

**Zmiana ustawienia czasu**

Ustawić nowy czas za pomocą przycisku OFF-TIMER.

**Kasowanie trybu wyłączenia o zadanej godzinie**

Wcisnąć przycisk kasowania, aby wyłączyć funkcję TIMER.

# Ustawianie czasu włączenia urządzenia (ON-TIMER)

- Urządzenie włącza się na 5-60 minut przed ustawionym czasem, aby temperatura w pomieszczeniu zdążyła osiągnąć zadany poziom. Str. 13  
Można ustawić godzinę włączenia niezależnie od tego, czy urządzenie aktualnie pracuje, czy nie.

Przykład: Temperatura ma osiągnąć wartość zbliżoną do zadanej około godz. 8:00.

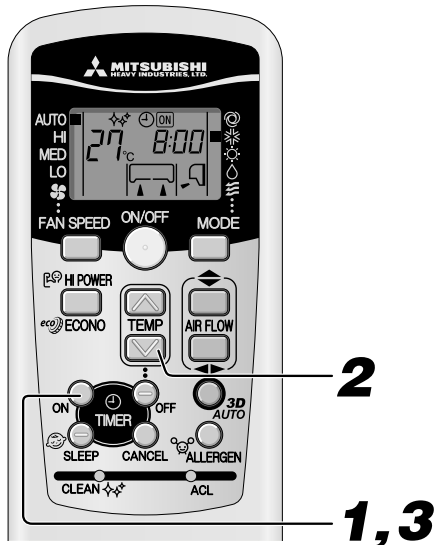

**1** Wcisnąć przycisk ON-TIMER.

Wskazanie trybu TIMER-a zaczyna migać.

**2** Wcisnąć przycisk lub .

Za każdym wciśnięciem przycisku wskazanie zmienia się w następującej kolejności:

→0:00→0:10→0:20→...→1:00→1:10→ (co 10 minut)

Za każdym wciśnięciem przycisku wskazanie zmienia się w następującej kolejności:

→0:00→23:50→23:40→...→23:00→22:50→ (co 10 minut)

Ustawić AM 8:00.

**3** Wcisnąć przycisk RESERVE.

Wskazanie trybu TIMER-a przestaje migać i jest wyświetlane na stałe.  
Ustawianie zostało zakończone. Lampka TIMER-a (żółta) świeci się.

## UWAGA

- Urządzenie włącza się na 5-60 minut przed zadaniem czasem.
- O zadanej godzinie lampka wyłącznika czasowego gaśnie
- Przycisk ON-TIMER należy nacisnąć w ciągu 60 sekund od ustawienia czasu wykonanego w punkcie 2, gdyż w przeciwnym wypadku czas włączenia urządzenia nie zostanie ustawiony.
- Gdy aktywna jest funkcja ON-TIMER, na wyświetlaczu pilota nie jest wyświetlany bieżący czas.
- Funkcja ON-TIMER nie działa podczas czyszczenia filtra antyalergenowego.

### Zmiana ustawienia czasu

Ustawić nowy czas za pomocą przycisku ON-TIMER.

### Kasowanie trybu włączenia o zadanej godzinie

Wcisnąć przycisk kasowania, aby wyłączyć symbol TIMER-a.

# Ustawianie funkcji SLEEP i TIMER

- Jednoczesne ustawienie funkcji SLEEP i włączenia urządzenia o zadanej godzinie.

Przykład: Urządzenie ma się wyłączyć po 3 godzinach i włączyć tak, aby temperatura osiągnęła zadaną wartość około godz. 8:00.

### ■ Ustawianie funkcji SLEEP

Postępować zgodnie z opisem na str. 11.

Ustawić na 3H

### ■ Ustawianie trybu ON-TIMER

Postępować zgodnie z opisem powyżej.

Ustawić na 8:00

Ustawianie czasu włączenia dla TIMER-a zostało zakończone (żółta lampka się świeci).



- Urządzenie wyłącza się po upływie czasu zadanego w funkcji SLEEP i włącza się 5-60 minut przed czasem zadanym w funkcji ON-TIMER.
- O zadanej godzinie włączenia lampka TIMER-a gaśnie.



### Zmiana ustawienia czasu

Ustawić nowy czas za pomocą przycisku SLEEP lub ON-TIMER.

### Kasowanie trybu ON-TIMER

Wcisnąć przycisk kasowania, aby wyłączyć symbol TIMER-a.

# Programowanie TIMER-a

- Regulator czasowy (TIMER) jednocześnie obsługuje samoczynne włączanie się i wyłączenie urządzenia o zadanych porach. Po uruchomieniu tego trybu urządzenie będzie się włączać i wyłączać codziennie w tych samych godzinach, dopóki nie zostanie wciśnięty przycisk ON/OFF.



Przykład: urządzenie ma się wyłączyć o godz. 22:30 i włączyć tak, aby temperatura osiągnęła zadaną wartość około godz. 8:00.

## Ustawianie trybu OFF-TIMER

Postępować zgodnie z opisem na str. 11. Ustawić na 22:30

## Ustawianie trybu ON-TIMER

Postępować zgodnie z opisem na str. 12. Ustawić na 8:00

Ustawianie czasów dla TIMER-a zostało zakończone (wieci się ółta lampka).

Na pilocie wy wietlany jest nastawiony czas. Zale nie od aktualnej pracy urz dzenia wy wietlacz pokazywa b dzie jedno z dwóch poni szych wskaza :

8:00 Gdy aktywna jest funkcja ON-TIMER, klimatyzator zostanie uruchomiony o wskazanym czasie, a nast pnie wyl czony o czasie ustawionym za pomoc funkcji OFF-TIMER.

22:30 Gdy aktywna jest funkcja OFF-TIMER, klimatyzator zostanie wyl czony o wskazanym czasie, a nast pnie wł czony o czasie ustawionym za pomoc funkcji ON-TIMER.

## Zmiana ustawienia czasu

Ustawić nowy czas za pomocą przycisku ON-TIMER lub OFF-TIMER.

## Kasowanie trybu włączenia o zadanej godzinie

Wcisnąć przycisk kasowania, aby wyłączyć funkcję TIMER.

## Informacje o funkcji adaptacyjności

Funkcja adaptacyjności umożliwia uruchomienie urządzenia przed zadany czas tak, aby temperatura w pomieszczeniu była optymalna w chwili zadanego włączenia.

- Działanie
  - Temperatura w pomieszczeniu sprawdzana jest 60 minut przed zadany czas włączenia. Zależnie od panującej wówczas temperatury, urządzenie włącza się na 5-60 minut przed zadany czas.
  - Funkcja adaptacyjności działa jedynie w trybie chłodzenia i ogrzewania (także w trybie automatycznym). Nie działa w trybie osuszania.

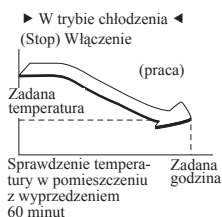

## Informacje o funkcji SLEEP

Po wybraniu funkcji SLEEP, temperatura w pomieszczeniu jest po chwili automatycznie regulowana tak, aby nie spadała zbyt gwałtownie podczas chłodzenia i nie wzrosła nadmiernie podczas ogrzewania.

- Podczas chłodzenia: Zadana temperatura jest obniżana o 1°C po przejściu w tryb SLEEP (po zadany czasie). Następnie temperatura wzrasta o 1°C co godzinę aż będzie o 2°C wyższa.
- Podczas ogrzewania: Zadana temperatura jest obniżana o 1°C po przejściu w tryb SLEEP (po zadany czasie). Następnie temperatura jest obniżana o 3°C co godzinę tak, by po dwóch godzinach była o 6°C niższa.

# Funkcja czyszczenia filtra antyalergenowego (Allergen Clear)

- Czyszczenie filtra antyalergenowego wykonywane jest przy użyciu zawartych w nim enzymów. Podczas tej operacji z filtra antyalergenowego usuwane są wszystkie alergeny, które się w nim nagromadziły.



# 1

Wcisnąć przycisk ALLERGEN

Aby wyłączyć:

Wcisnąć przycisk ON/OFF lub przycisk ALLERGEN.

## UWAGA

- Podczas czyszczenia filtra antyalergenowego temperatura w pomieszczeniu może znacznie się zmienić, dlatego zaleca się, aby czyszczenie to było wykonywane, gdy w pomieszczeniu nikt nie będzie przebywał. (Proces czyszczenia trwa około 90 minut i po jego zakończeniu urządzenie jest automatycznie wyłączane).
- Podczas czyszczenia filtra antyalergenowego nie ma możliwości nastawiania temperatury, regulowania prędkości obrotowej wentylatora, kierunku strumienia powietrza ani nastawiania programu czasowego.

# Tryb pracy z maksymalną wydajnością/tryb ekonomiczny (HIGH POWER/ECONO)

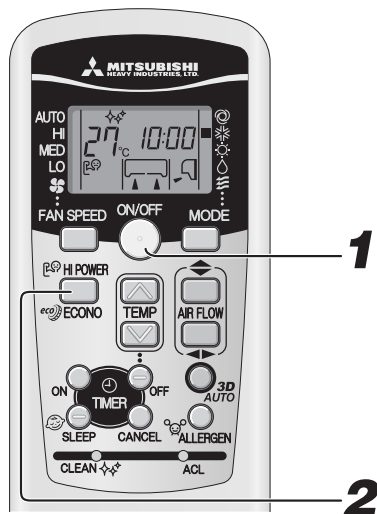

Jeśli urządzenie nie pracuje, skierować pilota w jego stronę.

## 1

Wcisnąć przycisk ON/OFF.

## 2

Wcisnąć przycisk HI POWER/ECONO

- W trybie chłodzenia, ogrzewania lub automatycznym:  
Za każdym wciśnięciem przycisku, zmienia się symbol na wyświetlaczu w następującej kolejności:



- W trybie osuszania lub programu czasowego:  
Za każdym wciśnięciem przycisku, zmienia się symbol na wyświetlaczu w następującej kolejności:

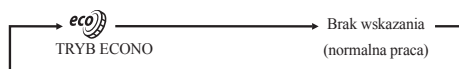

## Informacje o trybie HIGH POWER

Włączenie trybu HIGH POWER zwiększa moc urządzenia i rozpoczyna bardzo intensywne chłodzenie lub ogrzewanie na 15 minut. Na wyświetlaczu pojawia się symbol ale znika wskazanie obrotów wentylatora.

### UWAGA

- Podczas pracy w trybie HIGH POWER nie jest kontrolowana temperatura w pomieszczeniu. W razie nadmiernego schłodzenia lub ogrzania pomieszczenia, należy ponownie wcisnąć przycisk HI POWER/ECONO, aby wyłączyć tryb pracy HIGH POWER.
- Tryb pracy z maksymalną wydajnością jest niedostępny podczas osuszania i z uruchomionym programem czasowym.
- Podczas pracy w trybie ON-TIMER praca z maksymalną wydajnością rozpocznie się, gdy nastanie zadana godzina włączenia.
- Praca w HIGH POWER zostanie przerwana w przypadku wykonania jednej z poniższych czynności:
  - Zostanie ponownie wciśnięty przycisk HI POWER/ECONO.
  - Zostanie zmieniony tryb pracy.
  - Po upływie 15 minut od rozpoczęcia pracy z maksymalną wydajnością.
  - Zostanie włączony tryb nawiewu wielokierunkowego
- Pracy w trybie ekonomicznym nie można wyłączyć, gdy klimatyzator jest wyłączony:

## Informacje o trybie pracy ekonomicznej

Włączenie trybu ECONO włącza spokojną pracę urządzenia ze zmniejszoną mocą, w celu zapobieżenia nadmiernemu ochłodzeniu lub ogrzaniu pomieszczenia. Temperatura pracy jest o 1,5°C wyższa, niż ustawiona przy najniższych obrotach wentylatora dla chłodzenia lub o 2,5°C niższa od zadanej w przypadku ogrzewania. Na wyświetlaczu pojawia się symbol ECONO, ale znika wskazanie obrotów wentylatora.

### UWAGA

- Urządzenie rozpocznie pracę w trybie ekonomicznym przy kolejnym włączeniu w następujących przypadkach:
  - Zostanie wyłączony za pomocą przycisku ON/OFF.
  - Zostanie wyłączony za pomocą funkcji SLEEP lub OFF-TIMER.
  - Po zakończeniu samoczynnego czyszczenia lub czyszczenia filtra antyalergenowego.
- Praca w trybie ekonomicznym zostanie przerwana w przypadku, gdy:
  - Zostanie ponownie wciśnięty przycisk HI POWER/ECONO.
  - Tryb pracy zostanie zmieniony z trybu osuszania na tryb wentylacji.
- Pracy w trybie ekonomicznym nie można wyłączyć, gdy klimatyzator jest wyłączony:



# Funkcja samoczynnego czyszczenia (CLEAN)

- Samoczynne czyszczenie należy uruchamiać po pracy w trybie chłodzenia, osuszania i automatycznym, aby zlikwidować nadmiar wilgoci wewnątrz urządzenia i zapobiec rozrostowi pleśni i bakterii.



## 1

### Wcisnąć przycisk włączenia czyszczenia

Za każdym wciśnięciem przycisku, zmienia się symbol na wyświetlaczu w następującej kolejności:

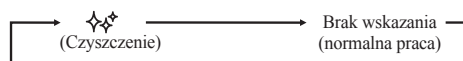

### UWAGA

- Proces czyszczenia trwa około 2 godzin. Gdy zostanie zakończony, klimatyzator automatycznie się wyłączy. Aby natychmiast wyłączyć urządzenie, należy nacisnąć przycisk ON/OFF.
- Włączenie samoczynnego czyszczenia nie jest możliwe po pracy w trybie ogrzewania, wentylacji, po wyłączeniu urządzenia za pomocą funkcji SLEEP i OFF-TIMER, oraz po wykonaniu czyszczenia filtra antyalergenowego.
- Podczas samoczynnego czyszczenia wentylator jednostki wewnętrznej pracuje przez ok. dwie godziny.
- Podczas samoczynnego czyszczenia lampka pracy świeci się w następujący sposób:

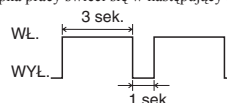

- Naciśnięcie podczas samoczynnego czyszczenia przycisku SLEEP lub ALLERGEN wyłącza funkcję czyszczenia i włącza funkcję odpowiadającą naciśniętemu przyciskowi.
- Funkcja samoczynnego czyszczenia nie usuwa pleśni, drobnoustrojów ani brudu, które już się nagromadziły w klimatyzatorze.

# Automatyczne włączenie po zaniku zasilania

### Co to jest funkcja automatycznego włączenia po zaniku zasilania?

- Funkcja ta polega na pamiętaniu przez urządzenie aktualnych parametrów pracy w chwili jego wyłączenia spowodowanego zanikiem zasilania. Po przywróceniu zasilania urządzenie rozpoczyna pracę z tymi samymi ustawieniami, co przed zanikiem zasilania.
- Następujące ustawienia ulegają skasowaniu:
  - Ustawienia TIMER-a.
  - Praca w trybie pełnej mocy.

### UWAGA

- Funkcja automatycznego włączenia po zaniku zasilania jest fabrycznie włączona. Skonsultować ze sprzedawcą, czy powinna zostać wyłączona.
- W razie awarii zasilania ustawienia TIMER-a ulegają skasowaniu. Po przywróceniu zasilania należy ponownie ustawić parametry TIMER-a.

# Uwagi dotyczące obsługi

- Prosimy przestrzegać poniższych wskazówek, aby używać urządzenia w sposób ekonomiczny i jak najwygodniej.

<p><b>Ustawić odpowiednią temperaturę w pomieszczeniu.</b></p> <p>Zbyt wysoka i zbyt niska temperatura jest niezdrowa i wymaga znacznego zużycia energii elektrycznej.</p>	<p><b>Regularnie czyścić filtry.</b></p> <p>Zatkane filtry utrudniają przepływ powietrza i obniżają sprawność urządzenia.</p>	<p><b>Unikać przeciągów i bezpośredniego działania światła słonecznego.</b></p> <p>Zasłonić okna kotarami lub żaluzjami podczas trybu chłodzenia. Okna i drzwi powinny być zamknięte, z wyjątkiem okresów wietrzenia.</p>
<p><b>Właściwie ustawić kierunek strumienia powietrza.</b></p> <p>Skierować strumień do góry/na dół/w lewo/w prawo tak, aby zapewnić stałą temperaturę w pomieszczeniu.</p>	<p><b>Włączać urządzenie tylko wtedy, gdy jest to niezbędne.</b></p> <p>Używać funkcji wyłącznika czasowego, aby urządzenie pracowało tylko wtedy, gdy jest to potrzebne.</p>	<p><b>Nie ogrzewać pomieszczenia podczas trybu chłodzenia.</b></p> <p>Jeśli to możliwe, wyłączyć niepotrzebne źródła ciepła.</p>

# Ustawienia związane z miejscem instalacji urządzenia

- Ustawienia te pozwalają uwzględnić wpływ miejsca, w którym urządzenie jest zainstalowane, na wydajność klimatyzacji i odpowiednio ustawić zakresy nawiewu powietrza w kierunkach góra/dół i lewo/prawo, by wydajność klimatyzacji była maksymalna.

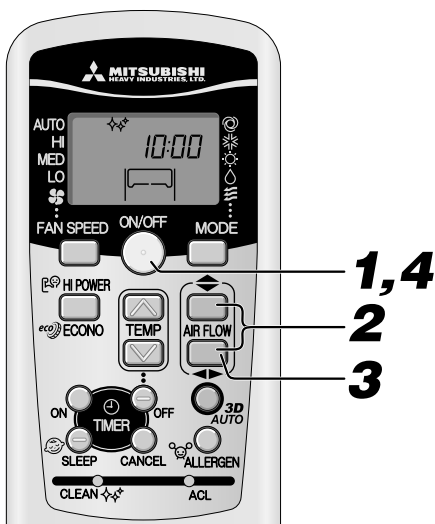

## 1 Gdy urządzenie jest włączone, wcisnąć przycisk ON/OFF, aby je wyłączyć.

Ustawień związanych z miejscem instalacji urządzenia nie da się wprowadzić podczas jego pracy.

## 2 Jednocześnie wcisnąć i przytrzymać wciśnięte przez co najmniej 5 sekund klawisze AIR FLOW (góra/dół) i AIR FLOW (prawo/lewo).

Na wyświetlaczu pojawi się wskazanie – symbol ilustrujący miejsce instalacji urządzenia.

## 3 Wprowadzić ustawienia związane z miejscem instalacji urządzenia.

W tym celu wcisnąć przycisk AIR FLOW (prawo/lewo). Za każdym wciśnięciem tego przycisku wskazanie zmienia się w następującej kolejności:

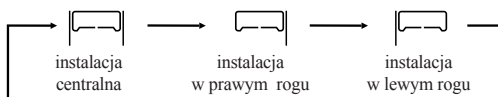

## 4 Wcisnąć przycisk ON/OFF.

Wcisnąć w ciągu 60 s!

Ustawienia związane z miejscem instalacji urządzenia zostały wprowadzone. Przycisk ON/OFF należy nacisnąć w ciągu 60 sekund od wybrania symbolu odpowiadającego miejscu instalacji urządzenia (patrz punkt 3), gdyż w przeciwnym wypadku ustawienie nie zostaną wprowadzone.

## PAMIĘĆ KIEROWNICY (PO ZATRZYMANIU)

Na przedstawionych niżej rysunkach pokazano zakresy nawiewu powietrza odpowiadające różnym miejscom instalacji urządzenia. Po zainstalowaniu klimatyzatora należy uwzględnić wpływ miejsca, w którym urządzenie jest zainstalowane, na wydajność klimatyzacji i odpowiednio ustawić zakresy nawiewu powietrza w kierunkach góra/dół i lewo/prawo, by wydajność klimatyzacji była maksymalna.

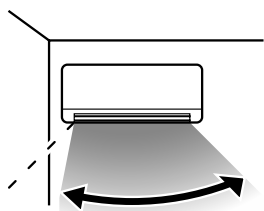

Zakres nawiewu  
(Instalacja w lewym rogu)

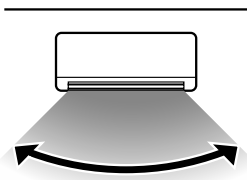

Zakres nawiewu  
(Instalacja centralna)

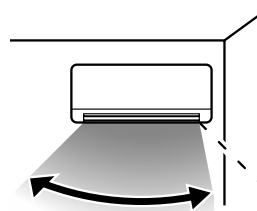

Zakres nawiewu  
(Instalacja w prawym rogu)

# Konserwacja

## Przed konserwacją

Wyłączyć zasilanie.



Nie zmywać wodą przy włączonym zasilaniu

Niebezpieczeństwo porażenia prądem

Wytrzeć klimatyzator miękką, suchą ściereką.



- Nie dotykać aluminiowych lamel wymiennika ciepła.
- Przy zdejmowaniu panelu wlotowego i filtrów stawać na drabinie lub innym stabilnym podwyższeniu.

Nie używać następujących środków czyszczących:

- Gorącej wody (powyżej 40°C)  
Może spowodować odkształcenie lub odbarwienie obudowy.
- Benzyny, rozpuszczalników, środków polerskich itp.  
Mogą one spowodować odkształcenie lub porysowanie obudowy.

## W okresie eksploatacji

Czyszczenie filtra powietrza

**1** Wyjąć filtr powietrza

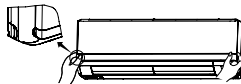

Standardowo co dwa tygodnie

- Przesunąć panel wlotowy do góry
- Lekko chwycić zgrubienia po bokach, a następnie lekko uchylić panel i zdjąć go.

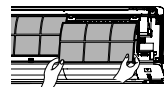

**2** Czyszczenie Jeżeli filtr jest silnie zabrudzony, umyć go w letniej wodzie (ok. 30°C) i dobrze wysuszyć.

**UWAGA**

- Nie myć filtrów we wiązku.
- Nie suszy filtrów nad otwartym ogniem
- Filtry wyjmować delikatnie.



**3** Ponownie założyć filtr

- Włożyć filtr, trzymając go mocno po bokach, jak na rysunku obok.
- Użytkowanie urządzenia bez założonych filtrów może spowodować jego zakurzenie i ewentualną awarię.

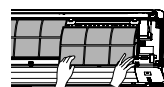

Czyszczenie klimatyzatora

- Wytrzeć urządzenie miękką, suchą ściereką. Można też użyć odkurzacza.
- Jeżeli klimatyzator jest bardzo brudny, można go wytrzeć ściereką zmoczoną w ciepłej wodzie.

Czyszczenie panelu wlotowego

- Zdejmowanie i zakładanie panelu wlotowego – patrz niżej
- Panel można wytrzeć miękką i suchą szmatką.

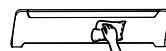

**UWAGA**

- Panelu wlotowego nie można myć wodą.

## Otwieranie i zamykanie panelu wlotowego

Otwieranie

Umieścić palce na wgłębieniach znajdujących się po obu stronach panelu, a następnie pociągnąć panel do przodu tak, aby się otworzył i odchylił o około 60 stopni.

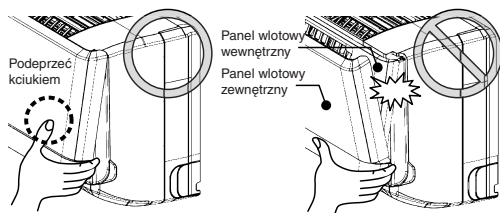

Zamykanie

Równomiernie docisnąć po obu końcach po czym lekko docisnąć po środku.

**UWAGA**

Panel wlotowy powietrza składa się z dwóch części: z panelu zewnętrznego (który jest zawsze widoczny) oraz z panelu wewnętrznego (który zwykle jest zakryty i niewidoczny).

- Aby otworzyć lub zamknąć panel wlotowy, należy umieścić palce na wgłębieniach znajdujących się na dole po obu stronach panelu i pociągnąć panel. W tym samym czasie podeprzeć kciukami lico panelu zewnętrznego. Zapobiega to gwałtownemu otwarciu panelu zewnętrznego, co pokazuje rysunek z prawej strony, a co mogłoby się zdarzyć, gdyby panel nie był podparty kciukami. Prawidłowe ułożenie palców podczas otwierania panelu pokazane jest na rysunku z lewej strony.
- Zewnętrzny panel wlotowy zamyka się automatycznie po około 5 sekundach po zamknięciu panelu wewnętrznego (gdy urządzenie jest podłączone do zasilania). Nie zamykać panelu „na siłę”, gdyż może to doprowadzić do uszkodzenia klimatyzatora.
- Panelu wlotowego nie można myć wodą.

## Zdejmowanie i zakładanie panelu wlotowego

Zdejmowanie

Aby zdjąć panel wlotowy w celu umycia lub z innego powodu, uchylić go do góry pod kątem ok. 80° i wysunąć.

Zakładanie

Zacześć górną krawędź panelu poprzez lekkie na nią naciśnięcie, a następnie zamknąć panel.

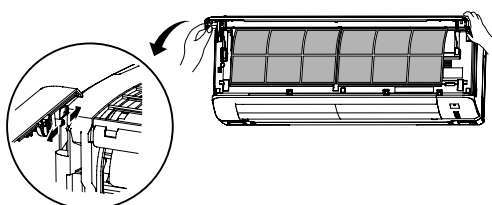

## Zdejmowanie i zakładanie górnego panelu wlotowego

Zdejmowanie

Zdjąć panel wlotowy. ① Chwycić za uchwyt górnego panelu wlotowego i pociągnąć panel do góry, aż będzie słychać „kliknięcie” i wysuną się klapy zatrząsków. ② Pociągnąć panel do siebie.

Zakładanie

Ułożyć górny panel wlotowy na prowadnicach i przesunąć go aż do oporu w kierunku do tyłu urządzenia. Wcisnąć panel aż będzie słychać „kliknięcie” i klapy zatrząsków wejdą na swoje miejsca.

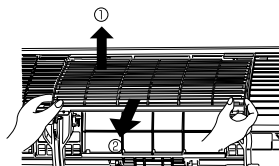

**UWAGA**

Sprawność chłodzenia i ogrzewania spada, jeżeli filtr powietrza jest zanieczyszczony. Wzrasta wtedy również poziom hałasu i może się zwiększyć pobór energii. Prosimy zatem regularnie czyścić filtry.

**Pod koniec sezonu**

- 1** Włączyć nawiew na pół dnia.  
Wysuszyć wnętrze urządzenia.
- 2** Wyłączyć urządzenie i odłączyć zasilanie.  
Urządzenie pobiera ok. 2W mocy nawet po wyłączeniu zasilania po sezonie w celu utrzymania zabezpieczeń i oszczędności energii.
- 3** Umyć filtry powietrza i włożyć je z powrotem.
- 4** Wyczyścić zarówno jednostkę wewnętrzną, jak i zewnętrzną.
- 5** Wyjąć baterie z pilota.

**Na początku sezonu**

- 1** Upewnić się, że żadne przedmioty nie blokują przepływu powietrza w pobliżu krat wlotowych i wylotowych jednostki wewnętrznej i zewnętrznej.
- 2** Sprawdzić, czy mocowania urządzenia są we właściwym stanie.
- 3** Sprawdzić, czy żaden element nie został uszkodzony i czy uziemienie nie zostało odłączone.
- 4** Upewnić się, że filtry są czyste.
- 5** Włączyć zasilanie.
- 6** Włożyć baterie do pilota.

**Montaż, kontrola i wymiana filtrów powietrza**

1. Otworzyć panel wlotowy i wyjąć filtry powietrza  Str. 17.
2. Wyjąć z mocowania filtry wraz z zainstalowanymi w nich filtrami: antyalergenowymi i zmywalnym fotokatalitycznym filtrem antyzapachowym.
3. Wyjąć z mocowania filtr antyalergenowy (jasno pomarańczowy) i sprawdzić jego stan. Używając odkurzacza, usunąć z filtra kurz i zabrudzenia. Jeśli filtra antyalergenowego nie da się wyczyścić z zadowalającym skutkiem, albo jeśli jest on używany ponad rok, należy go wymienić na nowy.

(Filtr antyalergenowy powinno się wymieniać raz do roku. Jednak zależnie od warunków użytkowania okres wymiany może się różnić.)

Wyjąć z mocowania zmywalny fotokatalityczny filtr antyzapachowy (pomarańczowy) i sprawdzić jego stan. Okresowo należy usuwać z niego kurz i zabrudzenia. Jeżeli filtr ten jest silnie zabrudzony, można go umyć w wodzie. Należy jednak myć go bez wyjmowania z mocowania, ponieważ jest dosyć delikatny i mógłby ulec uszkodzeniu. Po umyciu wysuszyć filtr na słońcu. Dzięki temu zostanie przywrócona jego funkcja antyzapachowa.

(Nie wyrzucać mocowań filtrów. Są one potrzebne do założenia nowych wkładów.)

4. Włożyć filtry w mocowania, a następnie założyć mocowania z filtrami do urządzenia.

**UWAGA**

- Filtr antyalergenowy oraz zmywalny fotokatalityczny filtr antyzapachowy można montować zarówno po prawej, jak i po lewej stronie urządzenia.
- Filtr antyalergenowy należy zainstalować w takim położeniu, by jego strona w kolorze jasno pomarańczowym była zwrócona do przodu.

5. Założyć filtry powietrza do urządzenia i zamknąć panel wlotowy.  Str. 17.

**UWAGA**

- Wykonując opisane wyżej czynności, zachować ostrożność, by nie pokaleczyć palców o ostre krawędzie wymiennika ciepła.

Aby zamówić wkłady do filtrów, należy skontaktować się ze sprzedawcą.

Element	Działanie	Barwa
Filtr antyalergenowy	Enzymy zawarte w filtrze usuwają wszystkie alergeny, które się w nim nagromadziły.	Jasno pomarańczowy
Zmywalny fotokatalityczny filtr antyzapachowy	Filtr rozkłada substancje zapachowe, dzięki czemu działa antyzapachowo.	Pomarańczowy

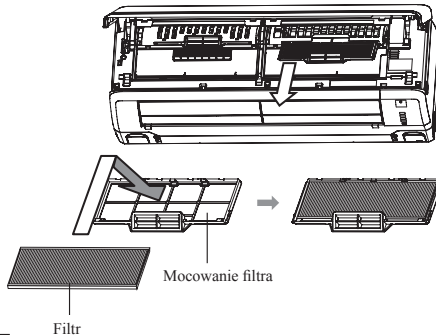

# Czy urządzenie zamontowano prawidłowo?

## Odpowiednie miejsce montażu

- Czy przed jednostką wewnętrzną urządzenia znajduje się jakaś przeszkoda, utrudniająca sprawną wentylację i działanie urządzenia?
- Nie montować urządzenia w następujących miejscach:
  - Tam, gdzie może dojść do ulotnienia się łatwopalnych gazów,
  - Tam, gdzie dochodzi do silnego rozpylania oleju.
- Może dojść do awarii spowodowanej korozją, jeżeli urządzenie zostanie zamontowane w sanatorium z wodami termalnymi, z których ulatniają się związki siarki, a także w obiektach nadmorskich narażonych na działanie powietrza morskigo.
- Jednostka wewnętrzna urządzenia i pilot muszą znajdować się w odległości min. 1 m od telewizora lub radia.
- Odprowadzać skropliny z osuszonego powietrza do miejsca, z którego mogą łatwo odpłynąć.

## Zwracać uwagę na dźwięki wydawane podczas pracy

- Do montażu urządzenia wybrać miejsce, które utrzyma jego ciężar i w którym hałas i wibracje podczas jego pracy nie zostaną zwiększone. Jeżeli istnieje obawa, że drgania mogą się roznieść po domu, należy zamontować urządzenie na podkładkach antywibracyjnych, umieszczając je pomiędzy urządzeniem a uchwyty mocowania.
- Wybrać takie miejsce, w którym zimne lub ciepłe powietrze oraz hałas wytwarzany podczas pracy urządzenia nie będzie przeszkadzać sąsiadom.
- Nie zastawiać jednostki zewnętrznej urządzenia żadnymi przedmiotami w pobliżu kraty wlotowej i wylotowej. Mogłoby to spowodować jego nieprawidłową pracę i zwiększyć hałas.
- Jeśli podczas pracy urządzenie znacznie wydawać niepokojące dźwięki, skontaktować się ze sprzedawcą.

## Serwis i konserwacja

Zależnie od warunków i środowiska pracy wnętrze urządzenia może się zabrudzić po kilku sezonach użytkowania. Spowoduje to spadek wydajności. Oprócz normalnego czyszczenia zaleca się przeprowadzać kontrolę i konserwację urządzenia (maksymalnie co 1-2 lata).

Dzięki temu jego żywotność wydłuży się

- Skontaktować się ze sprzedawcą lub dystrybutorem, w celu umówienia terminu kontroli i konserwacji urządzenia. (Usługa ta jest odpłatna.)
- Zaleca się dokonanie kontroli i konserwacji urządzenia poza sezonem eksploatacji.
- Jeśli przewód zasilania urządzenia jest uszkodzony, może zostać naprawiony wyłącznie przez autoryzowany serwis wyznaczony przez producenta.

# Rozwiązywanie problemów

Przed skontaktowaniem się z serwisem prosimy sprawdzić następujące punkty.

### Urządzenie nie włącza się.

Czy jest włączone zasilanie?



Czy na wyłączniku czasowym została ustawiona godzina włączenia?



Czy nie przepalił się bezpiecznik albo nie ma awarii zasilania?



Jeżeli po sprawdzeniu punktów wymienionych w tabelach obok urządzenie nadal nie pracuje jak należy oraz jeśli mają Państwo nadal wątpliwości po sprawdzeniu informacji podanych na str. 20, a także jeśli zaistniała sytuacja opisana na str. 21, prosimy wyłączyć zasilanie urządzenia i skontaktować się ze sprzedawcą.

### Urządzenie słabo chłodzi lub słabo grzeje.

Czy została ustawiona odpowiednia temperatura?



Czy filtr powietrza jest czysty? (Nie jest zatkany?)

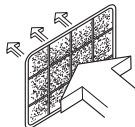

Czy są otwarte okna lub drzwi?

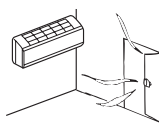

### Urządzenie słabo chłodzi.

Czy pomieszczenie jest nasłonecznione?

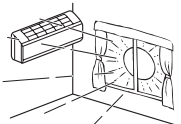

Czy w pomieszczeniu znajduje się źródło ciepła?





Czy w pomieszczeniu jest za dużo osób?



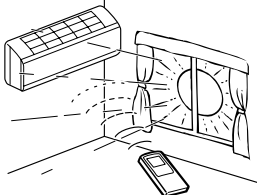

W tym klimatyzatorze zastosowano alternatywny czynnik chłodniczy (R410A). Podczas rozmowy ze sprzedawcą w sprawie serwisu, kontroli lub konserwacji urządzenia, prosimy go o tym poinformować.

# Ważne

<p><b>Nie można uruchomić urządzenia zaraz po jego zatrzymaniu.</b></p> <p>(Lampka pracy świeci się)</p>  <p>Nie działa?</p>	<p>Po wyłączeniu lub odłączeniu zasilania urządzenie jest zablokowane przez 3 minuty. Służy to jego ochronie.</p>  <p>Proszę odczekać 3 minuty.</p> <p>Po trzech minutach układ ochronny w mikrokomputerze umożliwia włączenie urządzenia.</p>
<p><b>Po włączeniu trybu ogrzewania nawiew powietrza nie działa.</b></p> <p>Lampka pracy miga powoli (1,5 s wł., 0,5 s wył.)</p>	<p>Wentylator nie włącza się, aby zapobiec nawiewowi zimnego powietrza. Nawiew włącza się dopiero po rozgrzaniu wymiennika ciepła w jednostce wewnętrznej (ok. 2-5 min.) (funkcja HOT KEEP).</p>
<p><b>Nawiew przestaje działać na 5-10 minut albo nawiewane jest chłodne powietrze pomimo włączenia trybu ogrzewania.</b></p> <p>Lampka pracy miga powoli (1,5 s wł., 0,5 s wył.)</p>	<p>Jeżeli temperatura powietrza na zewnątrz jest niska, a wilgotność wysoka, urządzenie od czasu do czasu przelacza się w tryb automatycznego odszraniania. Należy poczekać. Podczas odszraniania z jednostki zewnętrznej może wydobywać się woda lub para wodna.</p>
<p><b>Nawiew nie działa w trybie osuszania.</b></p> <p>(Lampka pracy świeci)</p>	<p>Wentylator w jednostce wewnętrznej może się zatrzymać, aby zapobiec ponownemu odparowaniu skroplonej wilgoci z osuszonego powietrza oraz w celu oszczędzania energii.</p>
<p><b>W trybie chłodzenia wydostaje się para wodna.</b></p>	<p>Może się tak zdarzyć, jeżeli temperatura i wilgotność powietrza w pomieszczeniu są bardzo wysokie. Efekt ten zanika wraz ze spadkiem temperatury i wilgotności.</p>
<p><b>Czuć nieprzyjemny zapach.</b></p>	<p>Powietrze wydychywane podczas pracy może mieć specyficzny zapach, spowodowany przylegającymi do filtrów cząsteczkami tytoniu lub kosmetyków.</p>
<p><b>Słychać ciche bulgotanie.</b></p> 	<p>Jest ono spowodowane ruchem czynnika chłodniczego w rurach jednostki wewnętrznej.</p>
<p><b>Słychać delikatne trzeszczenie.</b></p>	<p>Jest ono spowodowane rozszerzaniem i kurczeniem się plastikowej obudowy pod wpływem ciepła.</p>
<p><b>Słychać syczenie lub stukanie.</b></p>	<p>Jest ono spowodowane ruchem zaworów czynnika chłodniczego lub elementów elektrycznych.</p>
<p><b>Po przerwie w zasilaniu urządzenie nie włącza się, mimo że zasilanie zostało już przywrócone.</b></p>	<p>Jeśli funkcja automatycznego włączania urządzenia po awarii zasilania nie jest ustawiona, urządzenie nie włączy się automatycznie. Do włączenia urządzenia należy użyć pilota..</p>
<p><b>Urządzenie nie odbiera sygnałów z pilota.</b></p>	<p>Urządzenie może nie odbierać sygnałów z pilota, jeżeli na odbiornik w urządzeniu pada światło słoneczne lub inne silne światło. W takim przypadku zasłonić okno bądź zredukować oświetlenie.</p> 
<p><b>Krata wylotowa jednostki wewnętrznej urządzenia jest zaroszona.</b></p>	<p>Jeżeli urządzenie pracuje przez dłuższy czas przy bardzo wysokiej wilgotności powietrza, na kratce wylotowej może kondensować para wodna i skapywać po obudowie.</p>
<p><b>Z jednostki zewnętrznej urządzenia dochodzi świszczący dźwięk.</b></p>	<p>Hałas ten świadczy o zwiększających lub zmniejszających się obrotach sprężarki.</p>
<p><b>Wentylator nie zatrzymuje się natychmiast po wyłączeniu urządzenia.</b></p>	<p>Wentylator: Jeśli włączona jest funkcja samoczynnego czyszczenia (CLEAN), wentylator jednostki wewnętrznej zatrzyma się dopiero po około 2 godzinach. Wentylator zewnętrzny: Wyłącza się po około 1 minucie po wyłączeniu urządzenia. Celem takiego działania jest ochrona jednostki zewnętrznej przed uszkodzeniem.</p>
<p><b>Świeci się lampka pracy, mimo że urządzenie jest wyłączone.</b></p>	<p>Lampka pracy świeci także podczas wykonywania funkcji samoczynnego czyszczenia (CLEAN). Gdy czyszczenie zostanie zakończone, lampka pracy zgaśnie.</p>

# Kiedy skontaktować się ze sprzedawcą

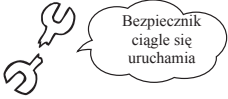
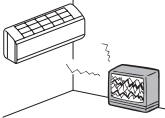
■ W następujących przypadkach należy natychmiast wyłączyć zasilanie urządzenia i skontaktować się ze sprzedawcą:

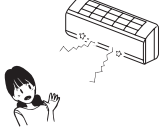
<p>Bez przerwy uruchamia się bezpiecznik lub wyłącznik automatyczny.</p> 	<p>Przewód zasilania mocno się rozgrzewa. Izolacja przewodu zasilania jest popękana.</p> <p style="text-align: center;">⚠ <b>UWAGA</b></p> <p>Aby nie dopuścić do wypadku, jeżeli przewód zasilania zostanie uszkodzony, należy skontaktować się ze sprzedawcą lub elektrykiem z uprawnieniami w celu dokonania naprawy.</p>	
<p>Zakłócana jest praca telewizora, radia lub innego urządzenia.</p> 	<p>Wciśnięcie przycisku ON/OFF nie wywołuje pożądanego skutku.</p> 	<p>Podczas pracy urządzenie wydaje niepokojące dźwięki.</p> 
<p>Gdy podczas pracy urządzenia wystąpią niepokojące objawy, należy natychmiast klimatyzator wyłączyć, odczekać 3 minuty i ponownie go włączyć, wciskając przycisk ON/OFF na pilocie. Jeśli mimo to urządzenie nadal nie działa prawidłowo, skontaktować się ze sprzedawcą.</p>		<p>Lampki pracy i wyłącznika czasowego migają szybko (0,5 s wł., 0,5 s wyt.), a urządzenie nie działa.</p>

## Jednoczesne korzystanie z kilku klimatyzatorów

### Jednoczesna praca kilku klimatyzatorów

- Jeśli kilka klimatyzatorów pracuje jednocześnie, wszystkie muszą funkcjonować w tym samym trybie pracy, tzn. niedopuszczalna jest sytuacja, gdy jedno urządzenie działa w trybie chłodzenia, a inne w trybie ogrzewania.
- Podczas korzystania z kilku urządzeń, klimatyzator, który został włączony jako pierwszy otrzyma priorytet, dlatego klimatyzator, który zostanie włączony po nim, będzie kontynuował operację nawiewu powietrza.
- Jeśli chcemy, by priorytet został przydzielony klimatyzatorowi, który został włączony później, należy albo wyłączyć klimatyzator, który aktualnie ma priorytet, albo przełączyć tryb pracy urządzenia, które zostało włączone jako pierwsze tak, by był zgodny z trybem pracy urządzenia włączonego jako drugie.

### Praca automatyczna

- Jeśli za pomocą pilota zostanie wybrany tryb pracy automatycznej, urządzenie automatycznie przełącza się na tryb chłodzenia, osuszania lub ogrzewania, w zależności od temperatury w pomieszczeniu.
- Podczas jednoczesnej pracy kilku klimatyzatorów ich tryby pracy będą automatycznie zmieniane w zależności od temperatur w poszczególnych pomieszczeniach, w rezultacie praca jednostki zewnętrznej może zostać zatrzymana. W takim przypadku zamiast trybu automatycznego należy wybrać tryb chłodzenia lub ogrzewania (dotyczy to przypadku korzystania z więcej niż jednego klimatyzatora).

### Odzyskiwanie czynnika (oleju) chłodniczego

- Gdy wszystkie jednostki wewnętrzne urządzeń jednocześnie nie działają przez dłuższy okres czasu, wydajność chłodzenia oraz ogrzewania może się chwilowo zmniejszyć. Ma to na celu kontrolowanie odzysku czynnika (oleju) chłodniczego w zatrzymanych jednostkach wewnętrznych. W tym czasie mogą być słyszalne dźwięki przepływu czynnika chłodniczego w przewodach chłodniczych zatrzymanych jednostek wewnętrznych.



# Funkcja autodiagnostyczna

■ Bezustannie staramy się poprawić jakość świadczonych przez nas usług, instalując następujące sygnały informujące o nieprawidłowej pracy urządzenia:

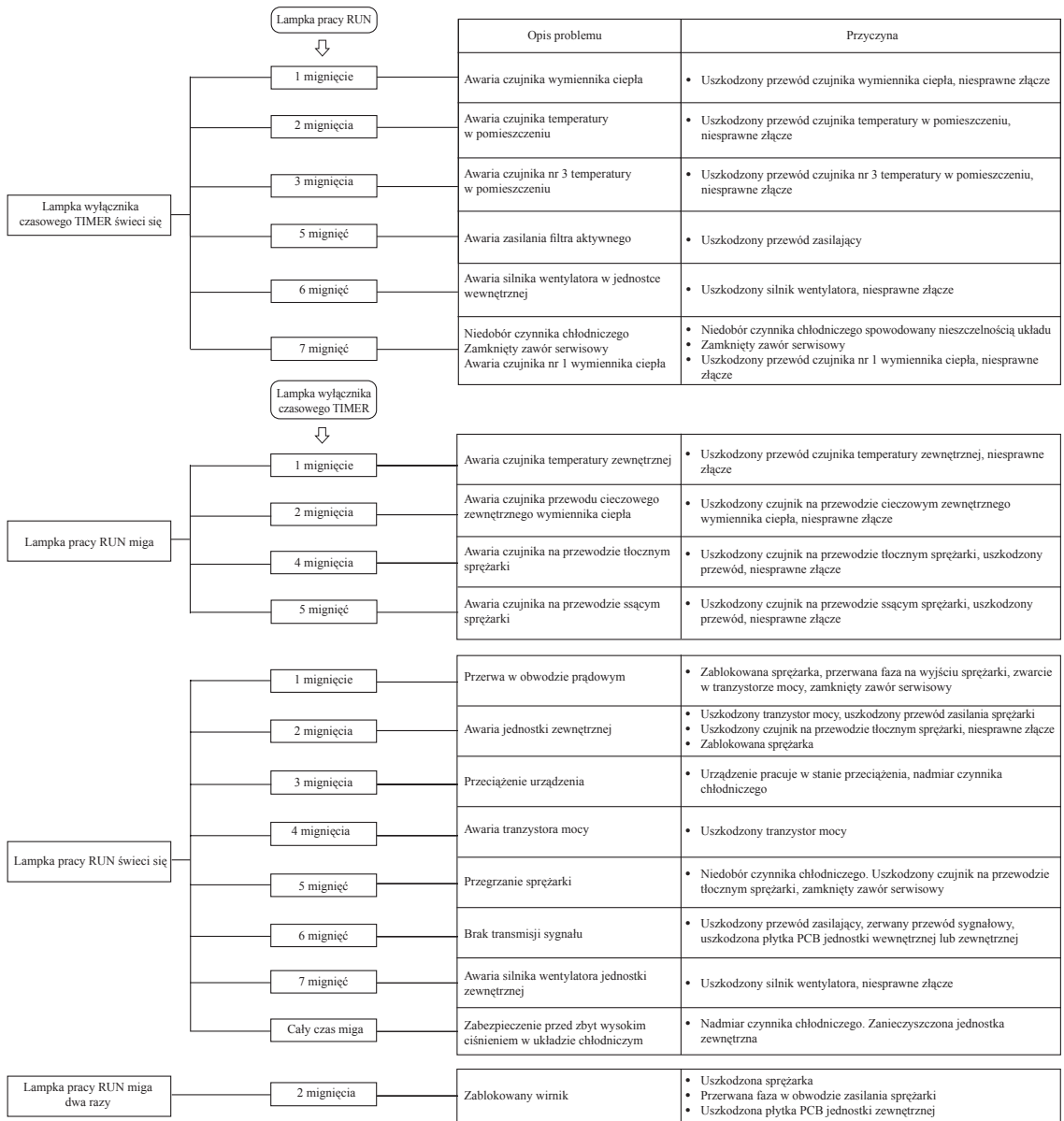

Importer Autoryzowany Dystrybutor



**ELEKTRONIKA SA.**  
**TECHNIKA CHŁODNICZA**  
**KLIMATYZACJA**

[www.elektronika-sa.com.pl](http://www.elektronika-sa.com.pl)

[www.mhi.info.pl](http://www.mhi.info.pl)

tel.: 058 66 33 300



**MITSUBISHI HEAVY INDUSTRIES, LTD.**

---

**AIR-CONDITIONING & REFRIGERATION SYSTEMS HEADQUARTERS**

16-5, 2-Chome, Kounan, Minato-ku, Tokyo, 108-8215, Japan

Fax: (03) 6716-5926

**MITSUBISHI HEAVY INDUSTRIES EUROPE, LTD.**

**AIR-CONDITIONER DIVISION**

3rd Floor Thavies Inn House 3-4 Holborn Circus London EC1N 2HA, ENGLAND

Phone: 44(0)20 7842 8171

Fax: 44(0)20 7842 8104