

INSTRUKCJA OBSŁUGI

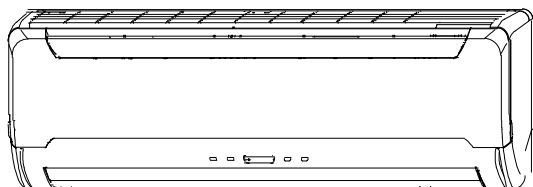

KLIMATYZATOR

POLSKI



SRK20ZG-S
SRK25ZG-S
SRK35ZG-S
SRK50ZG-S

MANUEL DE L'UTILISATEUR **FRANÇAIS**

CLIMATISEUR

ANWENDERHANDBUCH **DEUTSCH**

KLIMAGERÄT

ISTRUZIONI PER L'USO **ITALIANO**

CONDIZIONATORE D'ARIA

MANUAL DEL PROPIETARIO **ESPAÑOL**

ACONDICIONADOR DE AIRE

GEBRUIKERSHANDLEIDING **NEDERLANDS**

AIRCONDITIONING

MANUAL DO UTILIZADOR **PORTUGUÊS**

APARELHO DE AR CONDICIONADO

ΟΔΗΓΙΕΣ ΧΡΗΣΗΣ **ΕΛΛΗΝΙΚΑ**

ΚΛΙΜΑΤΙΣΤΙΚΟ

РУКОВОДСТВО ПО ЭКСПЛУАТАЦИИ **РУССКИЙ**

КОНДИЦИОНЕР ВОЗДУХА

KULLANIM KILAVUZU **TÜRKÇE**

SPLIT KLİMA



Autoryzacja tekstu: ELEKTRONIKA S.A. Importer, Autoryzowany Przedstawiciel MHI w Polsce. WSZELKIE PRAWA ZASTRZEŻONE



Klimatyzator jest zgodny z dyrektywą dotyczącą kompatybilności elektromagnetycznej (EMC) 89/336/EEC i dyrektywą niskonapięciową 73/23/EEC.

Ce climatiseur est conforme à la Directive EMC: 89/336/EEC, LV Directive 73/23/EEC.

Dieses Klimagerät erfüllt die EMC Direktiven 89/336/EEC, LV Direktiven 73/23/EEC.

Questo condizionatore d'aria è conforme alla Direttiva EMC: 89/336/EEC, LV Direttiva 73/23/EEC.

Este acondicionador de aire cumple con la directiva EMC: 89/336/EEC, LV Directiva 73/23/EEC.

Deze airconditioner voldoet aan EMC Directive 89/336/EEC, LV Directive 73/23/EEC.

Este aparelho de ar condicionado está em conformidade com a Directiva EMC 88/336/CEE e a Directiva LV 72/23/CEE.

Αυτό το κλιματιστικό είναι σύμφωνο με τις προδιαγραφές της Οδηγίας EMC 88/396 και της Οδηγίας LV 73/23 της ΕΟΚ.

RKX012A015

Dziękujemy za zakup klimatyzatora MITSUBISHI HEAVY INDUSTRIES, LTD. Aby zapewnić długotrwałe bezawaryjne działanie klimatyzatora, należy przeczytać niniejszą instrukcję przed jego pierwszym użyciem, a podczas jego eksploatacji stosować się do zawartych w niej zaleceń. Po przeczytaniu instrukcję należy zachować i korzystać z niej w razie wątpliwości podczas bieżącej eksploatacji urządzenia oraz w przypadku wystąpienia jakichkolwiek nieprawidłowości w jego pracy.

Klimatyzator przeznaczony jest do użytku domowego.

W klimatyzatorze zastosowano alternatywny czynnik chłodniczy (R410A). Przekazując urządzenie do serwisu w celu wykonania przeglądu lub naprawy należy poinformować o tym pracownika serwisu



POLSKI

spis treści

Uwagi dotyczące bezpieczeństwa.....	2
Nazwy poszczególnych elementów i ich funkcje.....	4
Część operacyjna pilota , wyświetlacz.....	5
Ustawianie zegara.....	5
Praca w trybie automatycznym.....	6
Ustawianie temperatury w trybie automatycznym.....	6
Ustawianie obrotów wentylatora.....	6
Praca w trybach chłodzenia/ogrzewania/osuszania/wentylacji.....	7
Warunki pracy klimatyzatora.....	7
Zasady pracy urządzenia w trybie ogrzewania.....	7
Ustawianie kierunku strumienia powietrza.....	8
Tryb nawiewu wielokierunkowego (3D AUTO).....	8
Ustawianie funkcji SLEEP.....	9
Ustawianie czasu wyłączenia urządzenia (OFF-TIMER).....	9
Ustawiania czasu włączenia urządzenia (ON-TIMER).....	10
Ustawianie funkcji SLEEP i ON-TIMER.....	10
Programowanie TIMER-a.....	11
Funkcja czyszczenia filtra antyalergenowego (ALLERGEN CLEAR).....	11
Praca w trybie z maksymalną wydajnością/ekonomicznym (HIGH POWER/ECONO).....	12
Funkcja samoczynnego czyszczenia (CLEAN).....	13
Uruchomienie awaryjne.....	13
Automatyczne włączenie po zaniku zasilania.....	13
Ustawienia urządzenia w zależności od miejsca montażu.....	14
Obsługa pilota zdalnego sterowania.....	15
Gdy pilot zdalnego sterowania nie działa.....	15
Uwagi dotyczące eksploatacji.....	15
Konserwacja.....	16
Czy urządzenie zostało zamontowane prawidłowo?.....	18
Rozwiązywanie problemów.....	18
Uwagi.....	19
Kiedy należy skontaktować się ze sprzedawcą?.....	20
Funkcja autodiagnostyczna.....	20

Uwagi dotyczące bezpieczeństwa

- W celu zapewnienia prawidłowego działania urządzenia, przed pierwszym jego użyciem należy dokładnie zapoznać się z informacjami dotyczącymi środków ostrożności.
- Przedstawione tu zagrożenia oznaczono jako: „⚠ NIEBEZPIECZEŃSTWO” i „⚠ OSTRZEŻENIE”. Niezastosowanie się do środków ostrożności dotyczących zagrożeń oznaczonych jako „⚠ NIEBEZPIECZEŃSTWO” może doprowadzić do śmierci lub spowodować poważne obrażenia. Jednakże zignorowanie środków ostrożności dotyczących zagrożeń opisanych jako „⚠ OSTRZEŻENIE” również, zależnie od sytuacji, może spowodować poważne konsekwencje. Podane tu środki ostrożności zapewniają bezpieczne użytkowanie urządzenia, dlatego też należy bezwzględnie stosować się do tych zaleceń.
- W instrukcji często pojawiają się następujące symbole:

	Surowo zabronione		Postępować ściśle według instrukcji		Uziemić
---	--------------------------	---	--	---	----------------

- Po przeczytaniu instrukcję należy przechowywać w łatwo dostępnym miejscu. Jeżeli inna osoba rozpoczyna użytkowanie urządzenia, należy się upewnić, że przekazano jej instrukcję obsługi.

ŚRODKI OSTROŻNOŚCI PODCZAS MONTAŻU

⚠ NIEBEZPIECZEŃSTWO

Urządzenie jest przeznaczone do pracy w budynkach mieszkalnych.



Użytkowanie w nieodpowiednim środowisku, np. w pobliżu urządzeń przemysłowych, może być przyczyną nieprawidłowej pracy urządzenia.

Urządzenie musi zostać zamontowane przez przedstawiciela producenta lub przez wykwalifikowany personel.



Nie zaleca się samodzielnego montażu urządzenia, gdyż jego nieprawidłowe przeprowadzenie może doprowadzić do wycieku wody, porażenia elektrycznego lub pożaru.

⚠ OSTRZEŻENIE

Nie montować urządzenia w pobliżu miejsca wydzielania się łatwopalnych gazów.



Wycieki gazu mogą być przyczyną pożaru.

W niektórych przypadkach może być konieczne zastosowanie wyłącznika automatycznego.



Brak wyłącznika może doprowadzić do porażenia elektrycznego.

Należy usunąć płyn z przewodu odprowadzającego skropliny, aby zapobiec jego późniejszemu wyciekaniu.



Zaniedbanie tej czynności może spowodować zalanie pomieszczenia i zniszczenie jego wyposażenia.

Upewnij się, że urządzenie zostało prawidłowo uziemione.



Kabli uziemiających nie należy przyłączać do rur gazowych, wodociągowych, piorunochronów lub telefonicznego przewodu uziemiającego. Nieprawidłowe podłączenie kabla uziemiającego może być przyczyną porażenia elektrycznego.

ŚRODKI OSTROŻNOŚCI PODCZAS UŻYTKOWANIA

⚠ NIEBEZPIECZEŃSTWO

Nie należy wystawiać się na działanie strumienia chłodnego powietrza przez dłuższy czas.



Może to mieć niekorzystny wpływ na stan zdrowia.

Nie wkładać żadnych przedmiotów do wlotu powietrza.



Ze względu na dużą prędkość obrotową wentylatora może to być przyczyną urazu.

Pilot zdalnego sterowania przechowywać w miejscu niedostępnym dla dzieci.



W przeciwnym razie może dojść do wypadku, np. baterie pilota zdalnego sterowania mogą zostać połknięte przez dzieci.

⚠ OSTRZEŻENIE

Należy stosować wyłącznie bezpieczniki zatwierdzone przez producenta.



Użycie stalowego bądź miedzianego drutu w miejsce bezpiecznika jest surowo zabronione, gdyż może doprowadzić do uszkodzenia urządzenia oraz pożaru.

Nie obsługiwać przełączników mokrymi dłońmi.



Może to też spowodować porażenie elektryczne.

Nie huścić się na urządzeniu.



W razie awarii urządzenia użytkownik może doznać obrażeń.

Nie umieszczać łatwopalnych środków owadobójczych w pobliżu wentylatora i nie rozpylać ich w kierunku urządzenia.



Może to spowodować pożar.

Nie ustawiać w strumieniu powietrza wydychanego z klimatyzatora jakichkolwiek źródeł ognia.



Urządzenie może pracować nieprawidłowo.

Nie myć klimatyzatora wodą przy włączonym zasilaniu.



Może to również doprowadzić do porażenia elektrycznego.

Uwagi dotyczące bezpieczeństwa

⚠ OSTRZEŻENIE

Urządzenie może być używane wyłącznie zgodnie z przeznaczeniem. Nie należy wykorzystywać go do innych celów, takich jak suszenie żywności, roślin, zwierząt, mechanizmów precyzyjnych czy dzieł sztuki.



Urządzenie przeznaczone jest wyłącznie do użytku w pomieszczeniach mieszkalnych. Użytkowanie urządzenia niezgodnie z przeznaczeniem może spowodować zepsucie żywności itp.

Nie umieszczaj na urządzeniu przedmiotów zawierających wodę, np. wazonów.



Woda dostająca się do urządzenia może doprowadzić do porażenia elektrycznego.

Nie montować urządzenia w takim miejscu, że strumień powietrza będzie skierowany na rośliny lub zwierzęta.



Może to mieć niekorzystny wpływ na zdrowie zwierząt i stan roślin.

Nie siadać na jednostce zewnętrznej i nie umieszczać na niej żadnych przedmiotów.



Upadek urządzenia lub znajdujących się na nim przedmiotów może spowodować urazy.

Jeżeli urządzenie użytkowane jest przez długi czas, należy okresowo sprawdzać wsporniki.



Jeżeli uszkodzenia nie zostaną niezwłocznie naprawione, urządzenie może spaść i doprowadzić do urazu.

Nie dotykać aluminiowych lameli wymiennika ciepła.



Niezastosowanie się do tego zalecenia może spowodować uraz.

Nie umieszczaj domowych urządzeń elektrycznych pod jednostką wewnętrzną lub zewnętrzną.



Wydostawanie się kroplin z urządzenia może powodować powstawanie plam oraz grozi wypadkiem lub porażeniem elektrycznym.

Jeżeli podczas pracy urządzenia używane jest źródło ognia, należy wietrzyć pomieszczenie.



Niewystarczająca wentylacja może doprowadzić do wypadków związanych z niedotlenieniem.

Podczas wymiany paneli otworu wlotowego i filtrów należy używać drabiny lub innego stabilnego obiektu.



Niezastosowanie się do powyższego zalecenia może prowadzić do urazu wynikającego z przewrócenia się niestabilnego przedmiotu użytego w roli podstawy.

Przed rozpoczęciem czyszczenia należy wyłączyć urządzenie i odłączyć zasilanie.



Nigdy nie należy czyścić urządzenia, gdy pracuje wewnętrzny wentylator.

Nie umieszczaj przedmiotów w pobliżu jednostki zewnętrznej i nie dopuszczaj do gromadzenia się wokół niej liści.



Jeżeli wokół jednostki zewnętrznej znajdują się przedmioty lub liście, do urządzenia mogą dostać się małe zwierzęta, które mogą uszkodzić elementy elektroniczne. Może to spowodować awarię, wydzielanie się z urządzenia dymu lub pożar.

W celu wyczyszczenia mechanizmów jednostki wewnętrznej należy skontaktować się z przedstawicielem producenta. Nie należy podejmować prób samodzielnego czyszczenia urządzenia.



Stosowanie niezatwierdzonych detergentów lub niewłaściwy sposób czyszczenia mogą doprowadzić do uszkodzenia plastikowych elementów urządzenia i być przyczyną wycieków. Jeżeli detergent dostanie się do elementów elektrycznych lub do silnika, może nastąpić uszkodzenie jednostki lub pożar.

W czasie burzy należy wyłączyć urządzenie i odłączyć zasilanie.



Wyładowania atmosferyczne mogą spowodować uszkodzenie urządzenia.

ŚRODKI OSTROŻNOŚCI PODCZAS PRZENOSZENIA I NAPRAW

⚠ NIEBEZPIECZEŃSTWO

W sprawie naprawy urządzenia należy zwrócić się do autoryzowanego instalatora.



Naprawy przeprowadzone w nieprawidłowy sposób mogą doprowadzić do porażenia elektrycznego, pożaru itp.

W celu przeniesienia urządzenia w inne miejsce należy skorzystać z pomocy przedstawiciela producenta lub autoryzowanego instalatora.



Nieprawidłowa instalacja urządzenia może spowodować wyciek, porażenie elektryczne, pożar itp.

W razie zauważenia jakichkolwiek nieprawidłowości w pracy urządzenia, takich jak pojawienie się dymu czy śladów ognia, należy wyłączyć urządzenie, odłączyć zasilanie i skontaktować się z przedstawicielem producenta lub autoryzowanym instalatorem.



Stale użytkowanie urządzenia w nieodpowiednich warunkach może doprowadzić do uszkodzenia, porażenia elektrycznego, pożaru itp.

Jeżeli klimatyzator nie pracuje prawidłowo, tj. nie chłodzi i nie ogrzewa, może to oznaczać, że układ zawierający czynnik chłodniczy może być nieszczelny. W takim przypadku należy skontaktować się z przedstawicielem producenta lub autoryzowanym instalatorem.



Czynnik chłodniczy zastosowany w klimatyzatorze jest bezpieczny. Jednakże w razie jego wycieku i kontaktu ze źródłem ognia lub ciepła może wytworzyć się toksyczny gaz.

Nazwy poszczególnych elementów i ich funkcje

JEDNOSTKA WEWNĘTRZNA

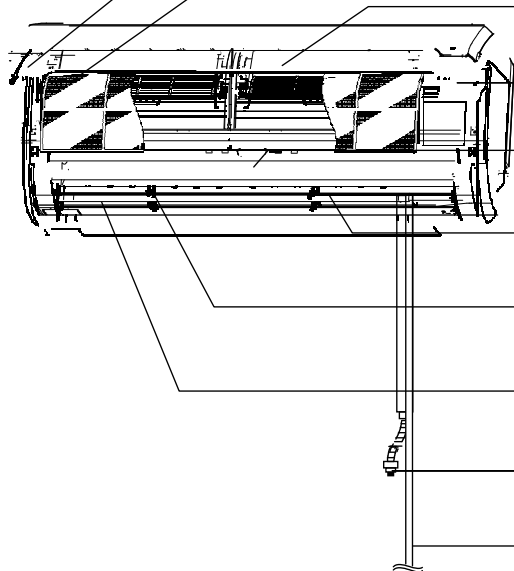

Panel wlotu powietrza

Filtr powietrza

Strona 16

Filtr antyalergenowy / fotokatalityczny

Czujnik temperatury w pomieszczeniu

Wyłącznik

Nawiew powietrza

Kierownica powietrza lewo/prawo

Strona 8

Kierownica powietrza góra/dół

Strona 8

Odpyły skroplin

Przewody chłodnicze

Wskaźniki

Lampka TIMER-a (żółta)

Świeci się, gdy TIMER jest włączony.

Lampka RUN (HOT KEEP) (zielona)

- Świeci się podczas pracy urządzenia oraz po uruchomieniu trybu samoczynnego czyszczenia.
- Mruga przy zatrzymaniu obiegu powietrza w trybie „HOT KEEP”.

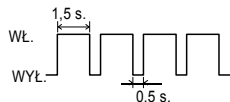

Strona 19

Lampka HI POWER (zielona)

Świeci się, gdy urządzenie pracuje w trybie maksymalnej wydajności.

Lampka 3D AUTO (zielona)

Świeci się podczas pracy w trybie nawiewu wielokierunkowego.

Przycisk ON/OFF

W razie potrzeby przyciskiem tym można włączyć bądź wyłączyć urządzenie, jeżeli nie jest dostępny pilot zdalnego sterowania.

Strona 13

Odbiornik sygnału z pilota zdalnego sterowania

JEDNOSTKA ZEWNĘTRZNA

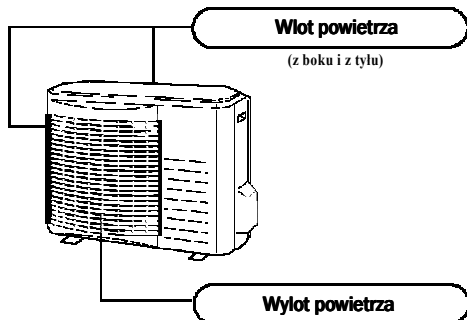

Wlot powietrza

(z boku i z tyłu)

Wylot powietrza

Akcesoria



Pilot zdalnego sterowania

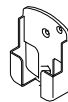

Uchwyt do pilota zdalnego sterowania

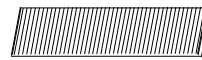

Filtr antyalergiczny (jasnopomarańczowy)



Fotokatalityczny zmywalny filtr antyzapachowy (pomarańczowy)



Baterie (R03 (AAA, Micro), 2 szt.)



Wkręty (2 szt.)
(do zamocowania uchwytu do pilota)

Część operacyjna pilota , wyświetlacz

Przegląd funkcji

Przycisk FAN SPEED

Przycisk ten służy do wyboru obrotów wentylatora. Przy każdym naciśnięciu przycisku wskaźnik ■ przechodzi na kolejną pozycję.

➔ Strona 6

Przycisk HI POWER/ECONO

Przycisk ten służy do wyboru trybu pracy z maksymalną wydajnością lub trybu ekonomicznego .

➔ Strona 12

Przycisk TEMP

Nastawianie temperatury w pomieszczeniu. (Przycisk służy również do nastaw aktualnego czasu i nastaw TIMER-a.)

Przycisk ON-TIMER

Przycisk włącza funkcję regulatora czasowego (ON-TIMER)

➔ Strona 10

Przycisk SLEEP

Przycisk włącza funkcję SLEEP.

➔ Strona 9

Przycisk CLEAN

Przycisk włącza funkcję samoczynnego czyszczenia (CLEAN)

➔ Strona 13

Przycisk CANCEL

Przycisk kasuje funkcje ON i OFF-TIMER oraz przerywa działanie funkcji SLEEP.

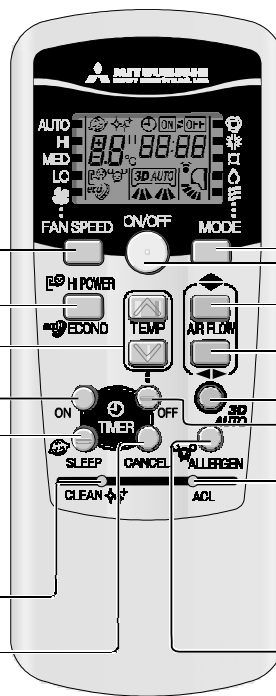

Na powyższym rysunku przedstawione zostały wszystkie przyciski i wskaźniki na wyświetlaczu (nie wszystkie wyświetlane są jednocześnie)

Przycisk MODE

Przycisk ten służy do zmiany trybu pracy. Przy każdym naciśnięciu przycisku wskaźnik ■ przechodzi na kolejną pozycję.

➔ Strony 6 i 7

Przycisk ON/OFF

Przycisk służy do włączenia / wyłączenia urządzenia

Przycisk AIR FLOW (górną/dół)

Przycisk zmienia kierunek przepływu powietrza (górną/dół).

➔ Strona 8

Przycisk AIR FLOW (lewo/prawo)

Przycisk zmienia kierunek przepływu powietrza (lewo/prawo).

➔ Strona 8

Przycisk 3D AUTO

Przycisk służy do włączenia nawiewu wielokierunkowego

➔ Strona 8

Przycisk OFF-TIMER

Przycisk wyłącza funkcję regulatora czasowego OFF-TIMER.

➔ Strona 9

Przycisk RESET

Przycisk do resetowania mikrokomputera i ustawiania czasu.

➔ Strona 15

Przycisk ALLERGEN CLEAR

Przycisk wyboru trybu ALLERGEN CLEAR. Przycisk ten włącza funkcję czyszczenia filtra antyalergenowego

Sposób przekazywania sygnału

Przy każdym naciśnięciu przycisku pilot zdalnego sterowania wysyła sygnał. Jeżeli pilot jest skierowany w stronę urządzenia, a urządzenie prawidłowo odbierze sygnał, zostanie wyemitowany sygnał dźwiękowy.

Ustawianie zegara

■ Po włożeniu baterii urządzenie automatycznie przechodzi do trybu ustawiania czasu

Przykład: Ustawienie godziny 10:30.

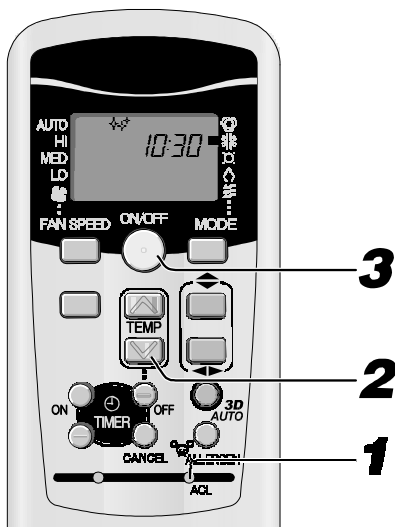

1

Nacisnąć przycisk ACL.

Nacisnąć np. końcówką długopisu. Zegar zaczyna migać, można ustawić aktualny czas.

2

Nacisnąć przycisk „▲” lub „▼”.

(Ustawienie godziny 10:30)

3

Nacisnąć przycisk ON/OFF.

Gdy wyświetlana godzina przestanie migać , oznacza to, że czas został ustawiony.

Nacisnąć w ciągu 60 s.!

UWAGA

• Regulator czasowy (Timer) pracuje w oparciu o nastawy zegara , dlatego ten musi być ustawiony prawidłowo.

Praca w trybie automatycznym

■ Po włączeniu automatycznie wybierany jest tryb pracy (chłodzenia, ogrzewania, osuszania), w zależności od temperatury w pomieszczeniu.

Jeżeli urządzenie nie znajduje się w trybie automatycznym:

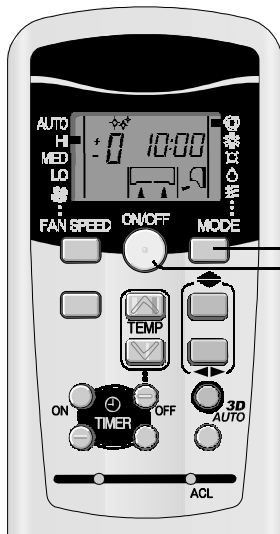

1

Nacisnąć przycisk MODE.

Ustawić [znak ■] przy oznaczeniu ☺ (Auto).

Skierować pilota w stronę urządzenia.

2

Nacisnąć przycisk ON/OFF.

W celu wyłączenia:

Nacisnąć przycisk ON/OFF.

UWAGA

• Po wybraniu tej funkcji powietrze nie jest nawiewane

➔ Strona 19

Tryb automatyczny może zostać uruchomiony poprzez naciśnięcie przycisku ON/OFF.



• Aby wyłączyć tryb automatyczny, należy wybrać tryb chłodzenia, ogrzewania, osuszania lub wentylacji.

➔ Strona 7

Regulacja kierunku nawiewu powietrza. ➔ Strona 8

Ustawianie temperatury w trybie automatycznym

■ Regulacja temperatury jest możliwa nawet w automatycznym trybie pracy. Jeżeli zachodzi potrzeba zmiany temperatury, istnieje możliwość wybrania jednego z jej sześciu poziomów za pomocą przycisków ▲ lub ▼.

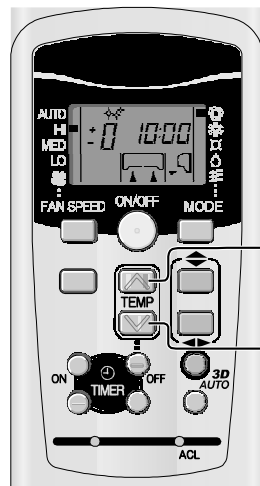

1

Nacisnąć przycisk ▲ lub ▼

Gdy temperatura jest nieco zbyt niska

Nacisnąć przycisk ▲

■ Po każdym naciśnięciu przycisku ▲ ustawienie temperatury zmienia się w następujący sposób

-6 → -5 → -1 → ±0 → +1 +6.

Gdy wskazanie na wyświetlaczu dojdzie do wartości +6, wartość ta nie będzie się zmieniać podczas dalszego naciśnięcia przycisku ▲

Gdy temperatura jest nieco zbyt wysoka

Nacisnąć przycisk ▼

■ Po każdym naciśnięciu przycisku ▼ ustawienie temperatury zmienia się w następujący sposób

+6 → +5 → +1 → ±0 → -1 -6.

Gdy wskazanie na wyświetlaczu dojdzie do wartości -6, wartość ta nie będzie się zmieniać podczas dalszego naciśnięcia przycisku ▼

Ustawianie obrotów wentylatora

■ Istnieje możliwość regulacji wydajności ogrzewania, chłodzenia lub nawiewu.

Ustawienie	Obroty wentylatora
Praca w trybie automatycznym	AUTO
Praca z dużą wydajnością	HI
Praca standardowa	MED
Praca w trybie ekonomicznym	LO

Nacisnąć przycisk FAN SPEED.

Ustawić [znak ■] przy odpowiednim oznaczeniu.

➔ AUTO ➔ HI ➔ MED ➔ LO

Praca w trybach chłodzenia/ogrzewania/osuszania/wentylacji

Skierować pilot w stronę urządzenia.

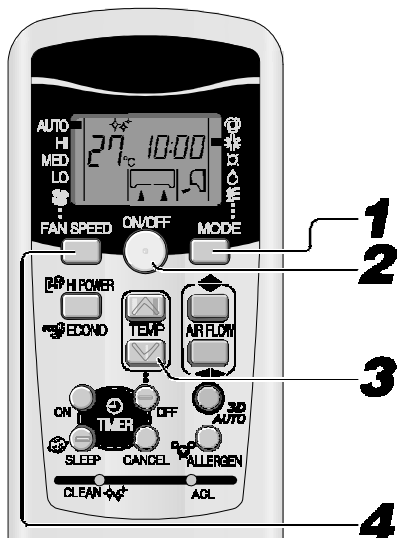

1 Nacisnąć przycisk MODE.

Ustawić [znak ■] przy odpowiednim oznaczeniu.

* (Chłodzenie) ☼ (Ogrzewanie) △ (Osuszanie) ≡ (Wentylator)

2 Nacisnąć przycisk ON/OFF.

3 Nacisnąć przycisk TEMP.

Ustawić temperaturę za pomocą przycisku △ lub ▽

Wartości temperatury

COOL	26°C~28°C	HEAT	22°C~24°C	DRY	21°C~24°C	FAN	—
------	-----------	------	-----------	-----	-----------	-----	---

4 Nacisnąć przycisk FAN SPEED.

Ustawić prędkość wentylatora.

Regulacja kierunku nawiewu powietrza.

➔ Strona 8

UWAGA

- Po wybraniu tej funkcji powietrze nie jest nawiewane

➔ Strona 19

W celu wyłączenia:

Nacisnąć przycisk ON/OFF.

Zmiana trybu pracy

Ustawić nowy tryb pracy.

- Tryb pracy można ustawić lub zmienić także wtedy, gdy klimatyzator jest wyłączony.

Warunki pracy klimatyzatora

- Urządzenie przeznaczone jest do pracy w podanych poniżej warunkach. Użytkowanie urządzenia poza podanymi zakresami temperatur i wilgotności spowoduje zadziałanie zabezpieczeń i wyłączenie urządzenia.

	Chłodzenie	Ogrzewanie
Temperatura na zewnątrz	Od około -15 do 46°C	Od około -15 do 21°C
Temperatura wewnątrz	Od około 18 do 32°C	Od około 15 do 30°C
Wilgotność wewnątrz	Poniżej ok. 80% Długotrwałe użytkowanie urządzenia przy wilgotności powietrza przekraczającej 80% może doprowadzić do skroplenia się pary wodnej na obudowie jednostki wewnętrznej i ściekanie wody z urządzenia.	—

Zasady pracy urządzenia w trybie ogrzewania

Działanie i wydajność w trybie ogrzewania.

Działanie

- Urządzenie pobiera ciepło z powietrza na zewnątrz, przekazuje je do wnętrza i ogrzewa pomieszczenie. Wydajność urządzenia zmniejsza się wraz ze spadkiem temperatury zewnętrznej.
- Musi minąć pewien czas, aby powietrze przepływające przez urządzenie ogrzało pomieszczenie.
- Jeżeli temperatura na zewnątrz znacznie się obniży, należy użyć innego źródła ciepła.

Odszranianie

Jeżeli temperatura na zewnątrz będzie niska, a wilgotność powietrza wysoka, wymiennik ciepła w jednostce zewnętrznej może zostać pokryty szronem, co zmniejszy skuteczność ogrzewania.

W przypadku wystąpienia oszronienia włączy się automatyczny układ odszraniania. Podczas odszraniania ogrzewanie zostanie wyłączone na czas od 5 do 10 minut.

- Podczas odszraniania oba wentylatory zatrzymują się, a lampka RUN (zielona) wolno mruga (1,5 s. wł., 0,5 s. wył.).
- Podczas odszraniania z jednostki wewnętrznej może wydzielać się para. Wspomaga to proces odszraniania i nie jest symptomem wystąpienia awarii.
- Ogrzewanie (praca w trybie ogrzewania) zostaje wznowione po zakończeniu odszraniania.

Ustawianie kierunku strumienia powietrza

Regulacja kierunku nawiewu powietrza

■ Kierunek góra/dół jest regulowany za pomocą przycisku AIRFLOW  (góra/dół) na pilocie zdalnego sterowania. Po każdym naciśnięciu przycisku ustawienie kierunku nawiewu zmienia się następująco:
Zmiana ustawienia AIRFLOW (góra/dół).

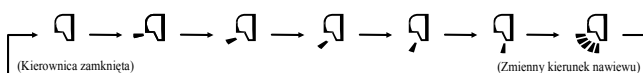

■ Kierunek w lewo/w prawo jest regulowany za pomocą przycisku AIRFLOW  (lewo/prawo) na pilocie zdalnego sterowania. Po każdym naciśnięciu przycisku ustawienie kierunku nawiewu zmienia się następująco:
Zmiana ustawienia AIRFLOW (lewo/prawo).

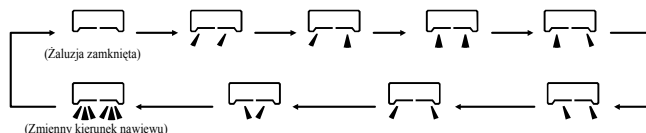

- Przed rozpoczęciem trybu ogrzewania brak jest nawiewu powietrza, a kierownice ustawiają się w położeniu środkowym (funkcja HOT KEEP). Powracają one do zadanego wcześniej położenia, gdy wzrośnie temperatura wymiennika ciepła, wówczas do pomieszczenia zacznie być nawiewane ogrzane powietrze.
- Gdy sprężarka zatrzyma się po przekroczeniu zadanej wartości temperatury w pomieszczeniu i włączy się funkcja odszraniania, kierownice zostaną ustawione w położeniu środkowym.
- W opisanych powyżej przypadkach zmiana kierunku nawiewu jest niemożliwa. Kierunek nawiewu może być ustawiony po rozpoczęciu trybu ogrzewania, gdy włączony jest nawiew, a kierownice znajdują się w zadanym wcześniej położeniu.

ZAPAMIĘTYWANIE USTAWIENIA KIEROWNICY I ŻALUZI

Jeżeli przycisk AIRFLOW (góra/dół lub lewo/prawo) zostanie naciśnięty jednokrotnie, podczas gdy kierownice się poruszają, zatrzymają się one pod pewnym kątem. Ponieważ kąt ten jest zapamiętywany w mikrokomputerze, kierownice będą automatycznie ustawiane pod tym kątem przy następnym włączeniu nawiewu.

⚠ NIEBEZPIECZEŃSTWO

Nie zaleca się stałego nawiewu powietrza na ciało.

⚠ OSTRZEŻENIE

- Podczas długotrwałej pracy w trybie chłodzenia lub osuszania nie należy ustawiać nawiewu w dół. Jeśli urządzenie będzie pracować przy takim ustawieniu, na kratce wylotowej może skraplać się para wodna i z urządzenia mogą wydostawać się krople wody.
- Nie należy regulować kierownicy ręcznie. Może to doprowadzić do ich rozregulowania i niedokładnego zamykania.

• Zalecane ustawienie kierownicy

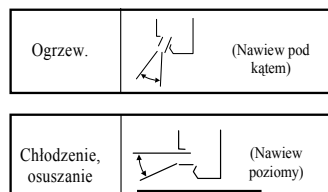

Tryb nawiewu wielokierunkowego (3D AUTO)

■ Nawiew powietrza oraz kierunek jego strumienia są sterowane automatycznie, zapewniając skuteczną klimatyzację całego pomieszczenia.

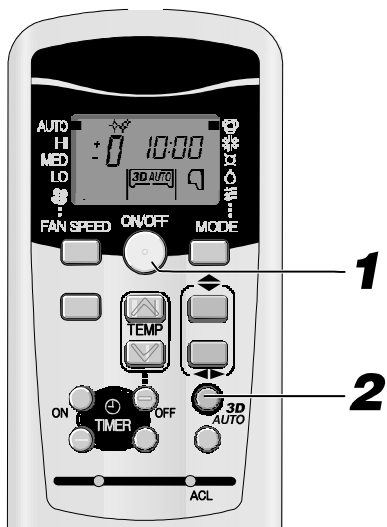

1

Naciśnąć przycisk ON/OFF.

2

Naciśnąć przycisk 3D AUTO.

Po każdym naciśnięciu przycisku 3D AUTO na wyświetlaczu pojawiają się następujące wskazania:

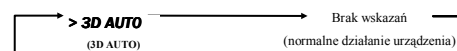

Wyłączenie funkcji

W celu wyłączenia nawiewu wielokierunkowego naciśnąć przycisk 3D AUTO.



Po wybraniu innego trybu, nawiew wielokierunkowy jest wyłączany.

Podczas pracy w trybie nawiewu wielokierunkowego na wyświetlaczu pojawia się symbol 3D AUTO.

Po wyłączeniu trybu nawiewu wielokierunkowego kierownice ustawiane są w położeniu, w którym znajdowały się przed włączeniem trybu 3D AUTO.

Ustawianie funkcji SLEEP

■ Urządzenie wyłącza się po określonym czasie.

W zadanym okresie temperatura w pomieszczeniu utrzymywana jest automatycznie, dzięki czemu pomieszczenie nie wychładza się nadmiernie podczas chłodzenia lub nie nagrzewa zbyttno podczas ogrzewania.

👉 Strona 11



1

Zmiana ustawionego czasu

Ustawić czas wyłączenia urządzenia za pomocą przycisku SLEEP.

Wyłączanie funkcji

W celu wcześniejszego wyłączenia funkcji SLEEP nacisnąć przycisk CANCEL.

1

Nacisnąć przycisk SLEEP.

■ Jeżeli urządzenie jest wyłączone

Po włączeniu funkcji SLEEP urządzenie działa zgodnie z wprowadzonymi wcześniej ustawieniami i wyłącza się po ustawionym czasie.

■ Jeżeli funkcja zostaje włączona podczas pracy urządzenia

Po każdym naciśnięciu przycisku wskazania na wyświetlaczu zmieniają się w następujący sposób:

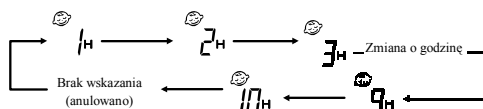

Przykład: Urządzenie ma się wyłączyć po 7 godzinach.

Ustawić na 7H

Włącza się lampka timera (żółta).

• Urządzenie wyłącza się po określonym czasie.

UWAGA

- Włączenie funkcji SLEEP nie jest możliwe po włączeniu funkcji ALLERGEN CLEAR.
- Funkcja ta nie może być włączona jednocześnie z funkcją OFF-TIMER.

Ustawianie czasu wyłączenia urządzenia (OFF-TIMER)

■ Urządzenie wyłącza się o określonej porze. Jeżeli urządzenie jest wyłączone, należy wykonać czynności od kroku 1. Jeżeli urządzenie jest włączone, należy rozpocząć od kroku 2.

Przykład: Urządzenie ma zostać wyłączone o 22:30.

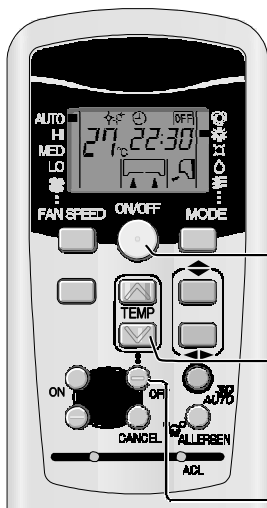

1

3

2,4

Zmiana ustawionego czasu

Nacisnąć przycisk OFF-TIMER w celu zmiany ustawionego czasu.

Wyłączanie funkcji

W celu wcześniejszego wyłączenia funkcji OFF-TIMER nacisnąć przycisk CANCEL.

1

Nacisnąć przycisk ON/OFF.

2

Nacisnąć przycisk OFF-TIMER.

Wskaźnik OFF-TIMER mruga.

3

Nacisnąć przycisk \uparrow lub \downarrow .

Po każdym naciśnięciu przycisku \uparrow wskazania na wyświetlaczu zmieniają się w następujący sposób:

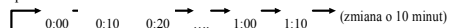

Po każdym naciśnięciu przycisku \downarrow wskazania na wyświetlaczu zmieniają się w następujący sposób:

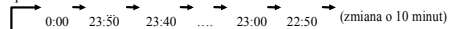

Ustawić 22:30.

4

Nacisnąć przycisk OFF-TIMER.

Gdy wyświetlana godzina przestanie mrugać, oznacza to, że czas został ustawiony. Włącza się lampka timera (żółta).

• Urządzenie wyłącza się o określonej porze.

UWAGA

- Podczas działania funkcji OFF-TIMER wskazania aktualnego czasu nie są wyświetlane.
- Włączenie funkcji OFF-TIMER nie jest możliwe po włączeniu funkcji ALLERGEN CLEAR.
- W przeciwieństwie do funkcji SLEEP, po włączeniu funkcji OFF-TIMER temperatura nie jest regulowana automatycznie.

Ustawianie czasu włączania urządzenia (ON-TIMER)

■ Po uruchomieniu tej funkcji urządzenie włącza się od 5 do 60 minut przed ustawionym czasem, tak aby w wyznaczonym czasie temperatura w pomieszczeniu osiągnęła odpowiednią wartość. Funkcja ON-TIMER może zostać włączona, zarówno gdy urządzenie jest włączone, jak i wyłączone.

Strona 11

Przykład: O godzinie 8:00 temperatura ma osiągnąć zadaną wartość.

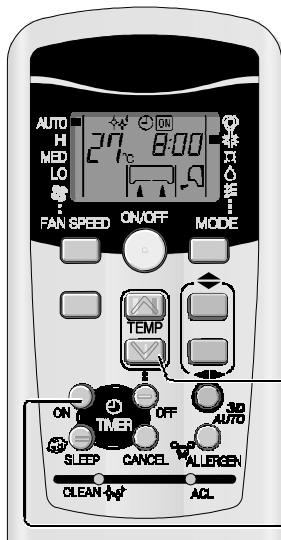

1 Nacisnąć przycisk ON-TIMER.

Wskaźnik **ON** funkcji ON-TIMER mruga.

2 Nacisnąć przycisk „▲” lub „▼”.

Po każdym naciśnięciu przycisku **▲** wskazania na wyświetlaczu zmieniają się w następujący sposób:

0:00 → 0:10 → 0:20 → ... → 1:00 → 1:10 → (zmiana o 10 minut)

Po każdym naciśnięciu przycisku **▼** wskazania na wyświetlaczu zmieniają się w następujący sposób:

0:00 → 23:50 → 23:40 → ... → 23:00 → 22:50 → (zmiana o 10 minut)

Ustawić 8:00.

3 Nacisnąć przycisk ON-TIMER.

Gdy wyświetlana godzina przestanie mrugać, oznacza to, że czas został ustawiony. Włącza się lampka timera (żółta).

Nacisnąć w ciągu 60 s.!

- Urządzenie rozpoczyna pracę od 5 do 60 minut przed ustawionym czasem.
- O ustalonej godzinie lampka TIMER-a gaśnie.

Zmiana ustawionego czasu

Nacisnąć przycisk ON-TIMER w celu zmiany ustawionego czasu.

Wyłączenie funkcji

W celu wcześniejszego wyłączenia funkcji ON-TIMER nacisnąć przycisk CANCEL.

UWAGA

- Podczas działania funkcji ON-TIMER bieżąca godzina nie jest wyświetlana.
- Włączenie funkcji ON-TIMER nie jest możliwe po włączeniu funkcji ALLERGEN CLEAR.

Ustawianie funkcji SLEEP i ON-TIMER

■ Jednoczesne włączenie funkcji SLEEP i ON-TIMER.

Przykład: Urządzenie ma się wyłączyć po 3 godzinach, a następnie o 8:00 temperatura ma osiągnąć zadaną wartość.

■ Ustawienie funkcji SLEEP

Ustawić zgodnie z opisem podanym na stronie 9.

Ustawić na **3H**

■ Ustawienie funkcji ON-TIMER

Ustawić zgodnie z opisem znajdującym się powyżej.

Ustawić na **8:00**

Ustawienie czasu włączenia timera (lampka żółta) zostało zakończone.

- Po upływie czasu ustawionego przy programowaniu funkcji SLEEP urządzenie wyłącza się. Ponowne jego uruchomienie następuje od 5 do 60 minut przed czasem wprowadzonym w funkcji ON-TIMER.
- Przy włączonej funkcji ON-TIMER lampka timera nie świeci się.

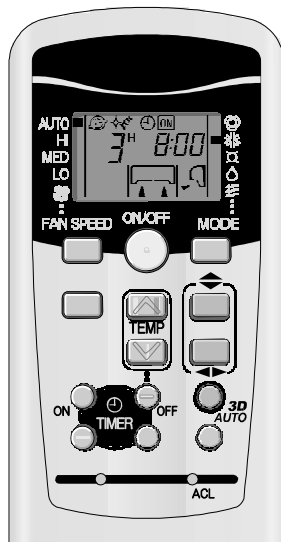

Zmiana ustawionego czasu

Nacisnąć przycisk SLEEP lub ON-TIMER w celu zmiany ustawionego czasu.

Wyłączenie funkcji

W celu wcześniejszego wyłączenia funkcji timera nacisnąć przycisk CANCEL.

Programowanie TIMER-a

- W tej funkcji ustawiany jest zarówno czas włączenia urządzenia, jak i jego wyłączenia. Po włączeniu tej funkcji urządzenie będzie się włączać i wyłączać o tej samej porze każdego dnia, aż do wciśnięcia przycisku ON/OFF.

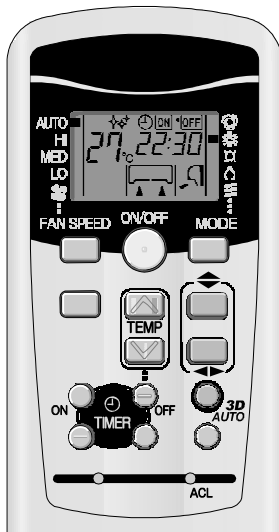

Przykład: Urządzenie ma się wyłączyć o 22:30, a następnie o 8:00 temperatura ma osiągnąć zadaną wartość.

Ustawienie funkcji OFF-TIMER

Ustawić zgodnie z opisem podanym na stronie 9. Ustawić na **22:30**

Ustawienie funkcji ON-TIMER

Ustawić zgodnie z opisem podanym na stronie 10. Ustawić na **8:00**

Ustawienie czasu włączenia timera (lampka żółta) zostało zakończone.

Na pilocie zdalnego sterowania będzie wyświetlana godzina. Wskazania na wyświetlaczu będą się zmieniać zależnie od wykonywanych operacji.



Zmiana ustawionego czasu

Nacisnąć przycisk OFF-TIMER lub ON-TIMER w celu zmiany ustawionego czasu.

Wyłączanie funkcji

W celu wcześniejszego wyłączenia funkcji timera nacisnąć przycisk CANCEL.

Funkcja poprawiająca komfort użytkownika

Opisane funkcje powodują uruchomienie urządzenia przed zadanym czasem, dzięki czemu zadana temperatura powinna panować w pomieszczeniu o godzinie wprowadzonej przy ustawianiu funkcji ON-TIMER.

Działanie

Temperatura w pomieszczeniu jest sprawdzana 60 minut przed godziną wprowadzoną do timera. Zależnie od temperatury urządzenie włącza się od 5 do 60 minut przed godziną wprowadzoną do timera. temperatura

Funkcja ta działa tylko w trybach chłodzenia i ogrzewania (także w trybie automatycznym). Nie jest ona aktywna w trybie osuszania.

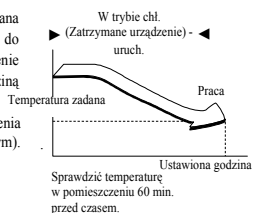

Funkcja SLEEP

Po włączeniu funkcji SLEEP temperatura w pomieszczeniu jest co pewien czas automatycznie kontrolowana, dzięki czemu temperatura w pomieszczeniu nie spada nadmiernie podczas chłodzenia i nie wzrasta zbyt mocno podczas ogrzewania.

- Podczas chłodzenia: Po włączeniu funkcji SLEEP (gdy włączony zostaje timer), zadana temperatura jest obniżana o 1°C, po czym temperatura jest podwyższana o 1°C co godzinę, aż wzrośnie o 2°C.
- Podczas ogrzewania: Po włączeniu funkcji SLEEP (gdy włączony zostaje timer), zadana temperatura jest obniżana o 1°C, po czym temperatura jest obniżana o 1°C co 30 minut, aż spadnie o 3°C po godzinie i o 6°C po dwóch godzinach

Funkcja czyszczenia filtra antyalergenowego (ALLERGEN CLEAR)

- Enzym o mocnym działaniu eliminuje alergeny gromadzące się na filtrze.

Skierować pilot w stronę urządzenia.

1

Nacisnąć przycisk ALLERGEN CLEAR.

W celu wyłączenia:

Nacisnąć przycisk ON/OFF lub Przycisk ALLERGEN CLEAR.

UWAGA

- Ponieważ temperatura w pomieszczeniu może się zmienić, funkcji tej należy używać wówczas, gdy pomieszczenie jest puste (funkcja ta wyłącza się automatycznie po ok. 90 minutach).
- Gdy włączona jest funkcja ALLERGEN CLEAR, regulacja temperatury, nawiewu i timera jest niemożliwa.

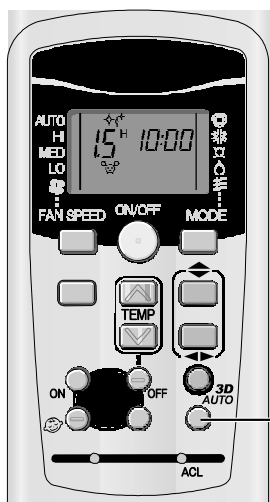

Praca w trybie z maksymalną wydajnością /ekonomicznym (HIGH POWER/ECONO)

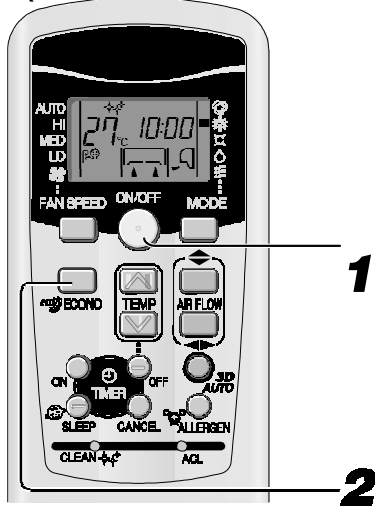

Skierować pilot zdalnego sterowania na urządzenie, gdy nie wykonuje ono żadnej czynności.

1

Nacisnąć przycisk ON/OFF.

2

Nacisnąć przycisk HI POWER/ECONO.

- Podczas pracy w trybach automatycznym, chłodzenia lub ogrzewania
Po każdym naciśnięciu przycisku HI POWER/ECONO na wyświetlaczu pojawiają się następujące wskazania:

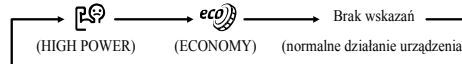

- Podczas pracy w trybie osuszania lub gdy włączony jest PROGRAM TIMER
Po każdym naciśnięciu przycisku HI POWER/ECONO na wyświetlaczu pojawiają się następujące wskazania:

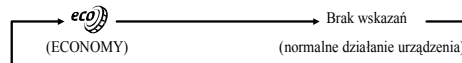

Praca w trybie z maksymalną wydajnością

Po naciśnięciu przycisku HI POWER/ECONO urządzenie pracuje z maksymalną wydajnością i intensywnie chłodzi lub ogrzewa pomieszczenie przez 15 minut..

Na wyświetlaczu pilota zdalnego sterowania pojawia się symbol  a znikają wskazania FAN SPEED.

UWAGA

- Podczas pracy w trybie z maksymalną wydajnością urządzenie nie sprawdza temperatury pomieszczenia. Jeżeli temperatura w pomieszczeniu nadmiernie spadnie lub wzrośnie, należy wyłączyć tryb pracy z maksymalną wydajnością, naciskając przycisk HI POWER/ECONO.
- Trybu pracy z maksymalną wydajnością nie można uruchomić podczas działania funkcji osuszania, timera i w trybie 3D AUTO.
- Gdy włączony jest timer, tryb pracy z maksymalną wydajnością zostanie włączony o godzinie wprowadzonej do timera.
- Tryb pracy z pełną mocą zostanie wyłączony w następujących przypadkach:
 - Po ponownym naciśnięciu przycisku HI POWER/ECONO.
 - Przy zmianie trybu pracy.
 - Po upływie 15 min. od włączenia trybu pracy z maksymalną wydajnością
 - Po włączeniu trybu 3D AUTO.

Praca w trybie ekonomicznym

Po naciśnięciu przycisku HI POWER/ECONO urządzenie pracuje ze zmniejszoną mocą, aby pomieszczenie nie zostało nadmiernie ochłodzone lub zbyt ogrzane. Podczas chłodzenia urządzenie obniża temperaturę otoczenia do wartości o 1,5°C wyższej niż zadana i zmniejsza siłę nawiewu, natomiast podczas ogrzewania uzyskiwana temperatura jest o 2,5°C niższa od zadanej. Na pilocie zdalnego sterowania pojawia się symbol  a znikają wskazania obrotów wentylatora FAN SPEED.

UWAGA

- W podanych poniżej przypadkach tryb ekonomiczny zostanie włączony podczas uruchamiania urządzenia:
 - Po wyłączeniu klimatyzatora przyciskiem ON/OFF.
 - Po wyłączeniu klimatyzatora w wyniku działania funkcji SLEEP lub OFF-TIMER.
 - Po zakończeniu czynności wykonywanych po włączeniu funkcji samoczynnego czyszczenia lub ALLERGEN CLEAR.
- Tryb ekonomiczny zostanie wyłączony w następujących przypadkach.
 - Po ponownym naciśnięciu przycisku HI POWER/ECONO.
 - Przy zmianie trybu pracy z trybu osuszania na tryb wentylacji.

Funkcja samoczynnego czyszczenia (CLEAN)

■ Funkcję czyszczenia należy uruchomić po włączeniu trybu automatycznego, chłodzenia oraz osuszania, aby usunąć wilgoć z jednostki wewnętrznej i zapobiec rozwojowi pleśni i bakterii.

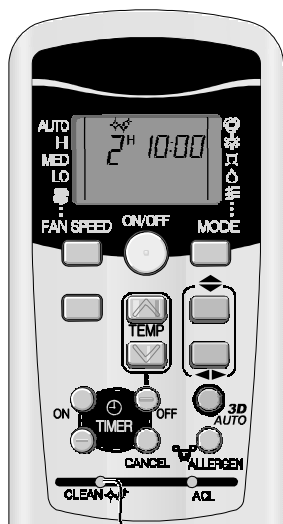

1

Nacisnąć przycisk CLEAN końcówką długopisu.

Po każdym naciśnięciu przycisku CLEAN na wyświetlaczu pojawiają się następujące wskazania:

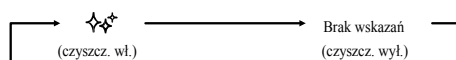

W celu wyłączenia:

Nacisnąć przycisk ON/OFF.

UWAGA

- Po zakończeniu działania funkcji ogrzewania, wentylacji, OFF-TIMER, SLEEP i ALLERGEN CLEAR włączenie funkcji samoczynnego czyszczenia jest niemożliwe.
- Gdy funkcja samoczynnego czyszczenia jest włączona, wentylator jednostki wewnętrznej pracuje przez ok. 2h.
- Lampka RUN świeci w trybie samoczynnego czyszczenia.
- Po wciśnięciu przycisku SLEEP lub ALLERGEN CLEAR, gdy włączona jest funkcja czyszczenia, funkcja ta zostaje wyłączona, po czym uruchomiona zostaje funkcja SLEEP lub ALLERGEN CLEAR.
- Funkcja ta nie jest przeznaczona do usuwania wcześniej nagromadzonej pleśni, bakterii i zanieczyszczeń.

Uruchamianie awaryjne

• Przycisk ON/OFF włącza i wyłącza urządzenie, jeżeli pilot zdalnego sterowania nie jest używany.

Działanie

- | | |
|-------------------------|------|
| • TRYB PRACY: | AUTO |
| • PRĘDKOŚĆ WENTYLATORA: | AUTO |
| • NAWIEW: | AUTO |

• Urządzenie uruchamia się i wyłącza przez naciśnięcie przycisku ON/OFF.

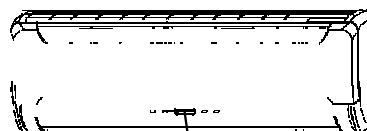

Przycisk ON/OFF jednostki

UWAGA

- Nie wciskać przycisku ON/OFF przez czas dłuższy niż 5 sekund.
(Przytrzymanie go na czas dłuższy niż 5 sekund powoduje włączenie trybu automatycznego chłodzenia stosowanego podczas serwisowania i przenoszenia urządzenia.)

Automatyczne włączenie po zaniku zasilania

■ Na czym polega funkcja ponownego uruchamiania po przerwie w dostawie energii?

- Bezpośrednio przed każdym wyłączeniem klimatyzatora w wyniku przerwy w dostawie energii jego ustawienia są zapisywane. Po przywróceniu zasilania urządzenie wznowia pracę zgodnie z tymi ustawieniami.
- Podane poniżej ustawienia zostaną usunięte:
 1. Ustawienia timera
 2. Włączenie trybu pracy z maksymalną wydajnością

UWAGA

- W nowym klimatyzatorze funkcja ponownego uruchamiania po przerwie w dostawie energii jest włączona. Jeżeli zachodzi potrzeba wyłączenia tej funkcji, należy skontaktować się z przedstawicielem producenta.
- Po przerwie w dostawie energii ustawienia timera są usuwane. Po przywróceniu zasilania należy ponownie ustawić timer.

Ustawienia urządzenia w zależności od miejsca montażu

Aby zapewnić jak największą skuteczność działania klimatyzatora, należy wyregulować nawiew odpowiednio do miejsca montażu urządzenia.

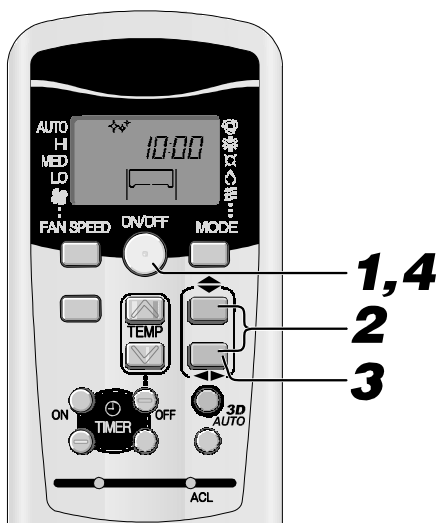

1 Jeżeli klimatyzator pracuje, należy go wyłączyć, naciskając przycisk ON/OFF.

Regulacja nie może zostać przeprowadzona podczas pracy urządzenia.

2 Nacisnąć jednocześnie przyciski AIR FLOW ↕ (góra/dół) i ← (lewo/prawo) i przytrzymać przez 5 sekund lub dłużej.

3 Wybór miejsca montażu jednostki wewnętrznej.

Wcisnąć przycisk AIR FLOW ← (lewo/prawo) i ustawić żądaną lokalizację jednostki wewnętrznej.

Każde wciśnięcie przycisku ← (lewo/prawo) powoduje zmianę ikony w następujący sposób:

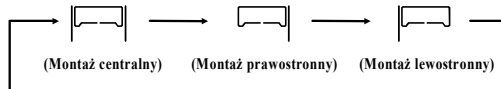

4 Nacisnąć przycisk ON/OFF.

Nacisnąć w ciągu 60 s.!

Miejsce montażu klimatyzatora jest ustawione.

Nacisnąć w ciągu 60 sekund od ustanowienia miejsca montażu (podczas gdy ekran wyboru miejsca montażu jest podświetlony).

Miejsce montażu a zasięg strumienia powietrza

Poniższy rysunek pokazuje zakresy pracy nawiewu odpowiadające miejscom montażu klimatyzatora. Aby zapewnić jak największą skuteczność działania klimatyzatora, podczas ustawiania zasięgu strumienia powietrza należy wziąć pod uwagę układ pomieszczenia.

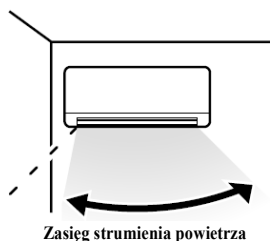

(Montaż lewostronny)

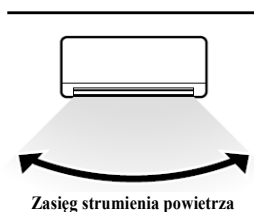

(Montaż centralny)

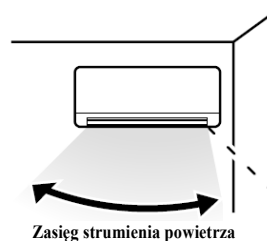

(Montaż prawostronny)

Obsługa pilota zdalnego sterowania

Wymiana baterii

Poniższe oznaki wskazują na wyczerpanie się baterii. Wymień zużyte baterie na nowe.

- Dźwiękowy sygnał odbioru nie rozlega się podczas wysyłania sygnału.
- Wskaźnik gaśnie.

1 Zdjąć tylną pokrywę i wyjąć zużyte baterie.

2 Włożyć nowe baterie. R03 (AAA, Micro), 2 szt.

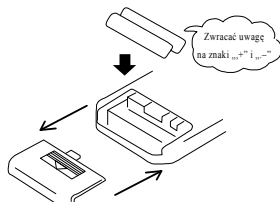

3 Zamknąć tylną pokrywę.

4 Nacisnąć przycisk „Reset” końcówką długopisu.

Wskazywany jest tryb ustawiania timera.



Strona 5

UWAGA

- Nie używać zużytych baterii wraz z nowymi.
- Jeśli pilot zdalnego sterowania nie ma być używany przez dłuższy czas, należy wyjąć z niego baterie.
- Trwałość baterii zgodnie z normami JIS lub IEC powinna wynosić w normalnych warunkach eksploatacji od 6 do 12 miesięcy. Dłuższe użytkowanie lub użycie baterii niezgodnej z wymaganiami technicznymi może doprowadzić do wycieku z baterii skutkującego usterką pilota.
- Na baterii podana jest jej przewidywana trwałość. Może ona być krótsza od podanej i zależy od daty produkcji. Jednakże bateria może być nadal przydatna do eksploatacji po upływie nominalnego terminu jej trwałości.

■ Jeśli wskaźnik sygnalizuje nieprawidłową pracę urządzenia, należy końcówką długopisu nacisnąć przycisk „Reset”.

Sposób użycia uchwytu do pilota zdalnego sterowania

Pilot zdalnego sterowania można umocować na ścianie lub filarze za pomocą uchwytu. Przed umocowaniem pilota należy sprawdzić, czy klimatyzator prawidłowo odbiera sygnał.

Celem umocowania lub wyjęcia pilota należy wysunąć go ku górze lub opuścić w dół w uchwycie.

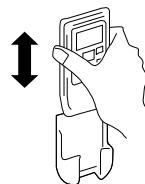

Ostrzeżenia dotyczące obsługi pilota zdalnego sterowania

☞ Surowo zabronione

<ul style="list-style-type: none"> • Nie pozostawiać w pobliżu miejsc o wysokiej temperaturze, np. maty grzewczej lub pieca. 	<ul style="list-style-type: none"> • Nie pozostawiać pilota zdalnego sterowania w miejscu bezpośredniego oddziaływania promieni słonecznych lub innego silnego źródła światła. 	<ul style="list-style-type: none"> • Nie upuszczać pilota. Z urządzeniem należy obchodzić się ostrożnie.
<ul style="list-style-type: none"> • Nie stawiać przeszkód blokujących przepływ sygnału pomiędzy pilotem zdalnego sterowania a urządzeniem. 	<ul style="list-style-type: none"> • Nie oblewać pilota wodą itp. 	<ul style="list-style-type: none"> • Nie umieszczać na pilocie ciężkich przedmiotów ani nie stawać na nim.

Gdy pilot zdalnego sterowania nie działa

• Czy baterie uległy zużyciu?



Zob. powyżej – „Wymiana baterii”.

Wymień baterie na nowe i wznowić pracę.

• Jeśli działanie nadal jest nieprawidłowe, należy postępować w sposób przewidziany dla trybu awaryjnego. W takim przypadku należy skontaktować się z przedstawicielem producenta.



Strona 13

Uwagi dotyczące eksploatacji

■ Aby użytkować urządzenie w sposób maksymalnie ekonomiczny i komfortowy, należy przestrzegać poniższych wskazówek.

<p>Należy ustalić odpowiednią temperaturę pomieszczenia.</p> <p>Zbyt wysokie lub niskie temperatury nie służą zdrowiu użytkownika i przyczyniają się do marnotrawienia energii elektrycznej.</p>	<p>Filtry należy regularnie czyścić.</p> <p>Zatkanie filtrów może zablokować przepływ powietrza i zmniejszyć wydajność urządzenia.</p>	<p>Nie wystawiać urządzenia na bezpośrednie oddziaływanie promieni słonecznych, unikać przeciągów.</p> <p>Podczas chłodzenia należy odciąć dopływ światła słonecznego za pomocą zasłon lub rolet. O ile pomieszczenie nie jest wentylowane, okna i drzwi powinny być stale zamknięte.</p>
<p>Wyregulować we właściwy sposób kierunek przepływu powietrza.</p> <p>Aby zapewnić stałą temperaturę pomieszczenia, należy wyregulować przepływ powietrza w kierunkach w górę/dół oraz w lewo/prawo.</p>	<p>Uruchamiać urządzenie tylko w razie potrzeby.</p> <p>Aby uruchamiać urządzenie tylko wtedy, gdy jest to potrzebne, należy we właściwy sposób używać timera.</p>	<p>Podczas chłodzenia nie należy wytwarzać dużej ilości ciepła.</p> <p>Utrzymywać źródła ciepła poza pomieszczeniem, na tyle, na ile jest to możliwe.</p>

Konserwacja

Przed przystąpieniem do konserwacji

Wylączyć zasilanie.



• Nie polewać wodą.



Występuje ryzyko porażenia prądem elektrycznym.



Wytrzeć urządzenie miękką, suchą ścierką.

- Nie dotykać aluminiowych lameli powietrznego wymiennika ciepła.
- Podczas demontażu panelu wlotowego i filtra należy używać drabiny lub innego stabilnego obiektu.

Nie używać:

- Gorącej wody (o temperaturze 40°C lub wyższej)
Może to spowodować odkształcenie lub odbarwienie powierzchni urządzenia.
- Benzyny, rozpuszczalnika do farb bądź środków do polerowania powierzchni itp.
Może to spowodować odkształcenie lub zarysowanie powierzchni urządzenia.

W okresie eksploatacyjnym

Czyszczenie filtra powietrza

Standardowy przedział czasu – raz na dwa tygodnie

1 Wyjąć filtr powietrza

1. Pociągnąć ku górze panel wlotu powietrza.
2. Trzymając uchwyty po obu stronach, unieść je nieco, aby wyjąć panel.

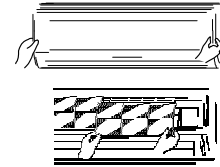

2. Czyszczenie

W przypadku mocnego zabrudzenia filtra należy oczyścić go ciepłą wodą (o temperaturze ok. 30°C), po czym starannie go osuszyć.

OSTRZEŻENIE

- Nie czyścić filtrów wrzącą wodą.
- Nie suszyć ich nad otwartym ogniem.
- Wyjąć je delikatnie.

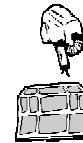

3 Włożyć filtr powietrza na miejsce

- Trzymać mocno filtr po obu stronach (zob. ilustracja po prawej stronie) i po wsunięciu zabezpieczyć go.
- Włączenie urządzenia bez uprzedniego włożenia filtrów powietrza na miejsce powoduje zapylenie powietrza i może skutkować uszkodzeniem urządzenia.



Czyszczenie urządzenia

- Wytrzeć urządzenie suchą, miękką ścierką lub oczyścić je za pomocą odkurzacza.
- Jeśli urządzenie jest mocno zabrudzone, należy wytrzeć je ścierką nasączoną ciepłą wodą.

Czyszczenie panelu wlotu powietrza

- Demontaż i montaż panelu wlotu powietrza.
- Umyć panel wodą. Po wymyciu wodą zetrzeć z panelu nadmiar wody i osuszyć go na słońcu.

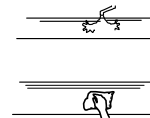

Sposób otwierania panelu wlotowego

Włożyć palce we wgłębienia po obu stronach panelu i pociągnąć panel ku górze, tak aby odchylił się o ok. 60 stopni.



Sposób zamykania panelu wlotowego

Popchnąć panel równomiernie z obu stron, po czym lekko nacisnąć go pośrodku.

Demontaż i montaż panelu wlotu powietrza

Demontując panel wlotu powietrza w celu oczyszczenia go od wewnątrz lub innym, odchylić go o 80 stopni, po czym pociągnąć.

Zabezpieczyć górną krawędź panelu wlotu powietrza poprzez lekkie popchnięcie, po czym zamknąć panel.

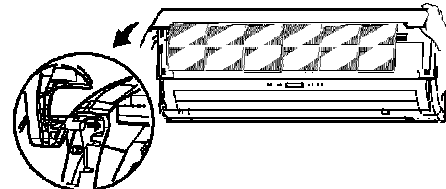
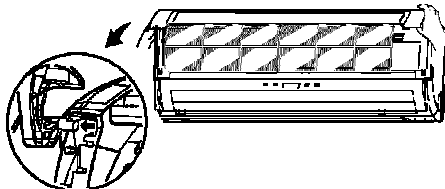

UWAGA

Zatkanie filtra powietrza pyłem itp. ma wpływ na proces chłodzenia/ogrzewania; przy czym hałas emitowany przez urządzenie nasila się. Urządzenie zużywa również większą ilość energii elektrycznej. Należy czyścić filtr powietrza we właściwych odstępach czasu.

Pod koniec sezonu

- 1** Włączyć wentylator na ok. 12 godz..
Osuszyć wewnętrzną część urządzenia.
- 2** Wyłączyć urządzenie i odłączyć jego zasilanie.
Pobór mocy urządzenia wynosi ok. 2 W nawet po wyłączeniu go na okres pozasezonowy z uwagi na bezpieczeństwo i oszczędność energii.
- 3** Oczyszczyć i założyć na miejsce filtry powietrza.
- 4** Czyścić zarówno jednostki wewnętrzne, jak zewnętrzne.
- 5** Wyjąć baterie z pilota zdalnego sterowania.

Na początku sezonu

- 1** Upewnić się, czy nie ma przeszkód blokujących przepływ powietrza wokół wlotu powietrza i otworów wylotowych w jednostkach wewnętrznych i zewnętrznych
- 2** Sprawdzić podstawę montażową urządzenia pod kątem korozji lub rdzy.
- 3** Sprawdzić, czy filtry powietrza są czyste
- 4** Sprawdzić, czy nic nie przygnęło do urządzenia oraz czy przewód chłodniczy z uziemieniem nie jest odłączony.
- 5** Włączyć zasilanie.
- 6** Włożyć baterie do pilota zdalnego sterowania.

Montaż, przeglądy i wymiana filtra powietrza

1. Otworzyć panel wlotu powietrza i wyjąć filtry powietrza.

2. Wyjąć z klimatyzatora filtr wraz z uchwytem.

3. Wyjąć z uchwytu filtr antyalergenowy i sprawdzić jego stan. Za pomocą odkurzacza usunąć z filtra antyalergicznego pył i wszelkie zanieczyszczenia. Jeśli oczyszczenie filtra antyalergicznego nie jest możliwe bądź jest on eksploatowany przez okres ok. 1 roku, należy wymienić go na nowy. (Filtr antyalergiczny należy wymienić na nowy po upływie ok. 1 roku eksploatacji. Jednak rzeczywisty termin wymiany filtra może być inny w zależności od warunków jego eksploatacji).

Wyjąć z uchwytu zmywalny fotokatalityczny filtr antyzapachowy i sprawdzić jego stan. Co jakiś czas z tego filtra należy usuwać wszelkie pyły i zanieczyszczenia. Jeśli filtr ten jest mocno zabrudzony, można go umyć wodą. Jest on jednak kruchy, dlatego też należy go myć w uchwycie, aby uniknąć jego uszkodzenia. Po umyciu filtra należy osuszyć go na słońcu. Umieszczenie filtra w świetle słonecznym regeneruje jego działanie dezodoryzujące.

4. Zamontować filtr powietrza w uchwytach, a następnie zamontować uchwyty filtra w klimatyzatorze.

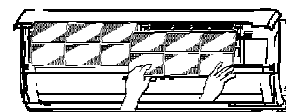
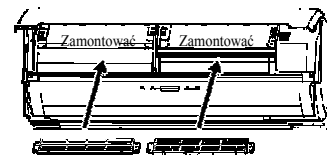
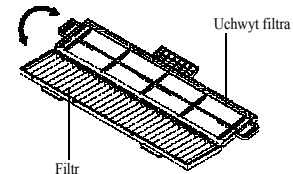
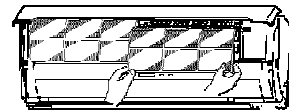
**UWAGA**

Filtr antyalergenowy i zmywalny fotokatalityczny filtr antyzapachowy można montować po prawej lub lewej stronie klimatyzatora.

5. Zamontować filtry powietrza i zamknąć panel wlotu powietrza.

W sprawie wymiany filtra powietrza należy skontaktować się z przedstawicielem producenta.

Pozycja	Funkcja	Kolor
Filtr antyalergenowy	Enzym o mocnym działaniu jest czynnikiem eliminującym alergeny gromadzące się na filtrze.	Jasnopomarańczowy
Fotokatalityczny zmywalny filtr antyzapachowy	Osadzające się na filtrze substancje o nieprzyjemnej woni ulegają rozkładowi, dzięki czemu nieprzyjemne zapachy są eliminowane.	Pomarańczowy

Czy urządzenie zostało zamontowane prawidłowo?

Prawidłowa pozycja montażu

- Czy przednia część jednostki wewnętrznej nie uległa zablokowaniu, na skutek czego zostały uniemożliwione prawidłowe przewietrzanie pomieszczenia i praca urządzenia?
- Nie należy montować urządzenia tam, gdzie:
 - istnieje niebezpieczeństwo ulatniania się gazów palnych,
 - olej rozpryskuje się w dużych ilościach.
- Usterki spowodowane przez korozję mogą występować w uzdrowiskach, w których generowane są gazy siarkowe, lub miejscowościach nadmorskich wystawionych na działania wiatrów morskich. W takim przypadku należy skontaktować się z przedstawicielem producenta.
- Klimatyzator i pilot zdalnego sterowania muszą być oddalone przynajmniej o 1 metr od odbiornika telewizyjnego lub radiowego.
- Odprowadzić nieosuszone skropliny z jednostki wewnętrznej w odpowiednie miejsce.

Zwracać uwagę na hałasy pojawiające się podczas eksploatacji urządzenia!

- Urządzenie należy zamontować w miejscu wytrzymałym na jego masę i zapobiegającym wzrostowi hałasu lub drgań wytwarzanych podczas jego pracy. Jeśli istnieje prawdopodobieństwo przenoszenia drgań przez konstrukcję budynku, montaż należy wykonać przy zastosowaniu płyt przeciwwibracyjnych umieszczonych pomiędzy urządzeniem a jego osprzętem.
- Wybrać miejsce, w którym zimne lub gorące powietrze bądź hałasy wytwarzane przez jednostki wewnętrzne i zewnętrzne nie przeszkadzają sąsiadom.
- Nie umieszczać jakichkolwiek przedmiotów blokujących w pobliżu wylotu i wlotu jednostki wewnętrznej. Może być to przyczyną nieprawidłowej pracy urządzenia bądź intensyfikacji hałasu wytwarzanego przez nie podczas pracy.
- Gdy słyszalny jest niejednostajny szum pracującego urządzenia, należy skontaktować się z przedstawicielem producenta.

Przeglądy i konserwacja

W zależności od warunków serwisowania oraz środowiska pracy klimatyzatora jego wewnętrzna część może zabrudzić się po pewnym okresie pracy sezonowej (na przestrzeni od 3 do 5 lat). Doprowadzi to do spadku wydajności urządzenia. Poza normalnym czyszczeniem zaleca się wykonywanie przeglądów i prac konserwacyjnych. (Klimatyzator może pracować bezawaryjnie przez dłuższy czas).



- W sprawie przeglądów i prac konserwacyjnych należy skontaktować się ze sprzedawcą. (Serwis ten będzie świadczony odpłatnie).
- Zaleca się wykonywanie przeglądów i prac konserwacyjnych w okresie pozasezonowym.
- W przypadku uszkodzenia przewodu zasilania należy wymienić go jedynie w autoryzowanej placówce serwisowej z uwagi na konieczność użycia w tym celu specjalistycznych narzędzi.



Rozwiązywanie problemów

Poniższe czynności kontrolne należy wykonać przed wezwaniem serwisu.

Klimatyzator w ogóle nie działa.		
Czy wyłącznik zasilania znajduje się w pozycji wyłączenia (OFF)? 	Czy timer jest ustawiony jako włączony (ON)? 	Czy występuje przerwa w dostawie energii bądź przepalił się bezpiecznik? 



Jeśli klimatyzator nie działa prawidłowo po wykonaniu czynności opisanych po lewej stronie lub użytkownik ma wątpliwości po zapoznaniu się ze wskazówkami zamieszczonymi na stronie 19 bądź występuje sytuacja opisana na str. 20, należy wyłączyć zasilanie i skontaktować się z miejscowym przedstawicielem producenta.

Słabe chłodzenie lub ogrzewanie		
Czy termostat został ustawiony na właściwą temperaturę? właściwa temperatura 	Czy filtr powietrza jest czysty (nie został zatkany)? 	Czy jakiegokolwiek drzwi lub okna w pomieszczeniu są otwarte? 

Słabe chłodzenie		
Czy do pomieszczenia wpada bezpośrednio światło słoneczne? 	Czy w pomieszczeniu znajduje się źródło ciepła? 	Czy w pomieszczeniu nie znajduje się zbyt wiele osób? 



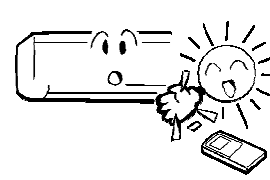

W klimatyzatorze zastosowano alternatywny czynnik chłodniczy (R410A). Przekazując urządzenie do serwisu w celu wykonania przeglądu lub naprawy należy poinformować o tym pracownika serwisu.

Uwagi

<p>Nie można uruchamiać ponownie urządzenia bezpośrednio po jego zatrzymaniu.</p> <p>(Lampka RUN świeci)</p> <p>Nie działa?</p> 	<p>Ponowne uruchomienie urządzenia nie jest możliwe przed upływem 3 minut od chwili jego zatrzymania lub wyłączenia zasilania podczas pracy; zabezpiecza to urządzenie przed awarią.</p> <p>Należy odczekać trzy minuty.</p>  <p>Trzyminutowa zwłoka czasowa podczas ponownego uruchamiania zabezpiecza , urządzenie przed uszkodzeniem.</p>
<p>Powietrze jest nawiewane po włączeniu w trybie ogrzew.</p> <p>Lampka RUN wolno miga (naprzemiennie włącza się na 1,5 s i wyłącza na 0,5 s).</p>	<p>Nastąpiło wstrzymanie przepływu powietrza w celu zapobieżenia wydmuchiowaniu zimnego powietrza do momentu nagrzania się wymiennika ciepła jednostki wewnętrznej (przez okres od 2 do 5 minut (tryb HOT KEEP)</p>
<p>Powietrze nie jest nawiewane przez okres od 5 do 10 minut lub przez chwilę nawiewany jest strumień nieogranzonego powietrza w trybie ogrzewania.</p> <p>Lampka RUN wolno miga (naprzemiennie włącza się na 1,5 s i wyłącza na 0,5 s).</p>	<p>Jeśli temperatura na zewnątrz jest niska, zaś wilgotność wysoka, urządzenie niekiedy automatycznie przeprowadza operację odszraniania. Należy wówczas zaczekać. Podczas odszraniania z jednostki zewnętrznej może wydostawać się woda lub para.</p>
<p>Powietrze nie jest nawiewane po włączeniu w trybie osuszania.</p> <p>(Lampka RUN świeci)</p>	<p>Znajdujący się wewnątrz pomieszczenia wentylator może się zatrzymać, zapobiegając tym samym ponownemu parowaniu lub skraplaniu się cieczy i zapewniając oszczędność energii.</p>
<p>W trybie CHŁODZENIA wydobywa się pewna ilość pary wodnej</p>	<p>Zjawisko to może wystąpić przy wysokiej temperaturze i wilgotności powietrza w pomieszczeniu, zanika zaś z chwilą ich obniżenia się.</p>
<p>Wyczuwalny jest niezbyt intensywny zapach.</p>	<p>Źródłem zapachu może być powietrze wydmuchiwane w trakcie pracy urządzenia, zaś przyczyną – osady tytoniu lub kosmetyków na urządzeniu.</p>
<p>Słychać ciche bulgotanie.</p> 	<p>Jest ono powodowane przez czynnik chłodniczy krążący wewnątrz urządzenia.</p>
<p>Słychać ciche trzaski.</p>	<p>Są one powodowane przez rozszerzanie się lub kurczenie materiałów pod wpływem zmian temperatury.</p>
<p>Słychać syk lub stukanie.</p>	<p>Jest to spowodowane przez zawory sterujące przepływem czynnika chłodniczego bądź elementy elektryczne.</p>
<p>Po odcięciu zasilania nie jest możliwe ponowne uruchomienie urządzenia, jeśli nie posiada ono funkcji ponownego uruchomienia po przerwie w dostawie energii.</p>	<p>Zawartość pamięci mikrokomputera uległa skasowaniu. Uruchomić ponownie urządzenie za pomocą pilota zdalnego sterowania.</p>
<p>Sygnały wysyłane z pilota zdalnego sterowania nie są odbierane.</p>	<p>Odbiór sygnałów wysyłanych z pilota zdalnego sterowania nie jest możliwy, jeśli odbiornik sygnałów wmontowany w klimatyzator jest wystawiony na bezpośrednie działanie promieni słonecznych lub silnego światła innego rodzaju. W takim wypadku należy odciąć dopływ światła słonecznego lub innego.</p> 
<p>Na kratkach wylotu powietrza mogą tworzyć się skropliny.</p>	<p>Jeśli urządzenie pracuje przez długi czas w warunkach wysokiej wilgotności, na kratkach wylotu powietrza mogą tworzyć się skropliny, które następnie zaczynają spływać w postaci kropeł.</p>
<p>Jednostka zewnętrzna wydaje gwizdzący dźwięk.</p>	<p>Dźwięk ten oznacza, że wzrasta prędkość obrotowa sprężarki.</p>
<p>Wentylator nie zatrzymuje się natychmiast po zatrzymaniu urządzenia.</p>	<p>Wentylator jednostki wewnętrznej nie zatrzyma się po upływie 2 godzin, jeśli ustawiony jest w tryb czyszczenia. Wentylator jednostki zewnętrznej nie zatrzyma się po upływie ok. 1 minuty celem zabezpieczenia urządzenia przed awarią.</p>
<p>Lampka RUN świeci po zatrzymaniu urządzenia.</p>	<p>Lampka RUN świeci w trybie czyszczenia. Jej wyłączenie następuje po zakończeniu pracy w trybie czyszczenia.</p>

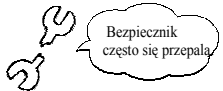
Kiedy należy skontaktować się ze sprzedawcą?

■ Wyłączyć niezwłocznie zasilanie i skontaktować się z miejscowym przedstawicielem producenta, jeśli:

<p>Bezpiecznik lub wyłącznik przepala się w krótkich odstępach czasu</p> 	<p>Kabel nagrzewa się do bardzo wysokiej temperatury. Zewnętrzna powłoka kabla uległa pęknięciu.</p> <p style="text-align: center;">⚠ OSTRZEŻENIE</p> <p>W przypadku uszkodzenia kabla zasilającego należy wezwać lokalnego przedstawiciela producenta lub wykwalifikowanego technika, aby wymienił kabel na nowy celem zapobieżenia ewentualnym wypadkom.</p>	
<p>Odbiornik telewizyjny, radiowy lub inny sprzęt przestaje prawidłowo działać.</p> 	<p>Nie można prawidłowo uruchomić urządzenia za pomocą wyłącznika.</p> 	<p>Podczas pracy urządzenia słychać dziwny hałas.</p> 
<p>Urządzenie nie reaguje prawidłowo na naciśnięcie przycisku ON/OFF, zaś zakłócenia w jego pracy nie ustępują nawet po wyłączeniu i ponownym włączeniu urządzenia po upływie 3 minut.</p> 		<p>Lampki RUN i TIMER na panelu wskaźników urządzenia szybko migają (włączając się i wyłączając naprzemiennie co 0,5 s); urządzenie nie działa.</p>

Funkcja autodiagnostyczna

■ Bezustannie staramy się poprawić jakość świadczonych przez nas usług, instalując następujące sygnały informujące o nieprawidłowej pracy urządzenia:

Lampka RUN			
	↓		
Lampka TIMER świeci się	1 mignięcie	Awaria czujnika wymiennika ciepła	<ul style="list-style-type: none"> Uszkodzony przewód czujnika wymiennika ciepła, niesprawne złącze
	2 mignięcia	Awaria czujnika temperatury w pomieszczeniu	<ul style="list-style-type: none"> Uszkodzony przewód czujnika temperatury w pomieszczeniu, niesprawne złącze
	6 mignięć	Awaria silnika wentylatora w jednostce wewnętrznej	<ul style="list-style-type: none"> Uszkodzony silnik wentylatora, niesprawne złącze
Lampka TIMER			
	↓		
Lampka RUN miga	1 mignięcie	Awaria czujnika temperatury zewnętrznej	<ul style="list-style-type: none"> Uszkodzony przewód czujnika temperatury zewnętrznej, niesprawne złącze
	2 mignięcia	Awaria czujnika przewodu cieczowego zewnętrznego wymiennika ciepła	<ul style="list-style-type: none"> Uszkodzony czujnik na przewodzie cieczowym zewnętrznego wymiennika ciepła, niesprawne złącze
	4 mignięcia	Awaria czujnika na przewodzie tłocznym sprężarki	<ul style="list-style-type: none"> Uszkodzony czujnik na przewodzie tłocznym sprężarki, uszkodzony przewód, niesprawne złącze
Lampka RUN świeci się	1 mignięcie	Przerwa w obwodzie prądowym	<ul style="list-style-type: none"> Zablokowana sprężarka, przerwana faza na wyjściu sprężarki, zwarcie w tranzystorze mocy, zamknięty zawór serwisowy
	2 mignięcia	Awaria jednostki zewnętrznej	<ul style="list-style-type: none"> Uszkodzony tranzystor mocy, uszkodzony przewód zasilania sprężarki Uszkodzony czujnik na przewodzie tłocznym sprężarki, niesprawne złącze Zablokowana sprężarka
	3 mignięcia	Przeciążenie urządzenia	<ul style="list-style-type: none"> Urządzenie pracuje w stanie przeciążenia, nadmiar czynnika chłodniczego
	5 mignięć	Przegrzanie sprężarki	<ul style="list-style-type: none"> Niedobór czynnika chłodniczego. Uszkodzony czujnik na przewodzie tłocznym sprężarki, zamknięty zawór serwisowy
	6 mignięć	Brak transmisji sygnału	<ul style="list-style-type: none"> Uszkodzony przewód zasilający, uszkodzony przewód sygnałowy, uszkodzona płytka PCB jednostki wewnętrznej lub zewnętrznej
	7 mignięć	Awaria silnika wentylatora jednostki zewnętrznej	<ul style="list-style-type: none"> Uszkodzony silnik wentylatora, niesprawne złącze
	7 mignięć	Awaria silnika wentylatora jednostki zewnętrznej	<ul style="list-style-type: none"> Uszkodzony silnik wentylatora, niesprawne złącze
Lampka RUN miga dwa razy	2 mignięcia	Zablokowany wirnik	<ul style="list-style-type: none"> Uszkodzona sprężarka Przerwana faza w obwodzie zasilania sprężarki Uszkodzona płytka PCB jednostki zewnętrznej

IMPORTER AUTORYZOWANY PRZEDSTAWICIEL



ELEKTRONIKA S.A.
TECHNIKA CHŁODNICZA
KLIMATYZACJA

www.elektronika-sa.com.pl

www.mhi.info.pl

tel. 058 66 33 300

Autoryzacja tekstu: ELEKTRONIKA S.A. Importer, Autoryzowany Przedstawiciel MHI w Polsce
WSZELKIE PRAWA ZASTRZEŻONE



MITSUBISHI HEAVY INDUSTRIES, LTD.

AIR-CONDITIONING & REFRIGERATION SYSTEMS HEADQUARTERS

16-5, 2-Chome, Kounan, Minato-ku, Tokyo, 108-8215, Japan

Faks: (03) 6716-5926

**MITSUBISHI HEAVY INDUSTRIES EUROPE, LTD. AIR-
CONDITIONER DIVISION**

3rd Floor Thavies Inn House 3-4 Holborn Circus London EC1N 2HA, ENGLAND

Telefon: 44(0)20 7842 8171

Faks: 44(0)20 7842 8104
