

INSTRUKCJA OBSŁUGI



AIR-CONDITIONER

POLSKI

MANUEL DE L'UTILISATEUR

FRANÇAIS

CLIMATISEUR

ANWENDERHANDBUCH

DEUTSCH

KLIMAGERÄT

ISTRUZIONI PER L'USO

ITALIANO

CONDIZIONATORE D'ARIA

MANUAL DEL PROPIETARIO

ESPAÑOL

ACONDICIONADOR DE AIRE

GEBRUIKERSHANDLEIDING

NEDERLANDS

AIRCONDITIONING

MANUAL DO UTILIZADOR

PORTUGUÊS

APARELHO DE AR CONDICIONADO

ΟΔΗΓΙΕΣ ΧΡΗΣΗΣ

ΕΛΛΗΝΙΚΑ

ΚΛΙΜΑΤΙΣΤΙΚΟ

РУКОВОДСТВО ПО ЭКСПЛУАТАЦИИ

РУССКИЙ

ΚΟΝΔΙΤΙΟΝΕΡ ΒΟΖΔΥΧΑ

KULLANIM KILAVUZU

TÜRKÇE

SPLIT KLİMA

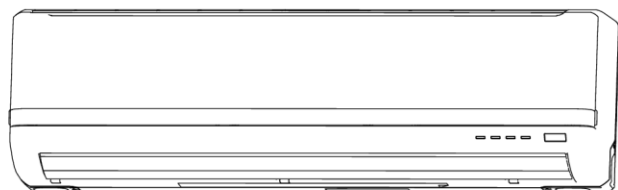

SRK63ZM-S
SRK71ZM-S
SRK80ZM-S



IMPORTER
AUTORYZOWANY PRZEDSTAWICIEL

ELEKTRONIKA S.A.
TECHNIKA CHŁODNICZA
KLIMATYZACJA

www.elektronika-sa.com.pl

www.mhi.info.pl

tel. 58 66 33 300

Autoryzacja tekstu: ELEKTRONIKA S.A. Importer, Autoryzowany Przedstawiciel Mitsubishi Heavy Industries Ltd w Polsce WSZELKIE PRAWA ZASTRZEŻONE



Niniejszy klimatyzator jest zgodny z dyrektywą o kompatybilności elektromagnetycznej (EMC) 2004/108/WE i dyrektywą niskonapięciową 2006/95/WE.

Ce climatiseur est conforme à la Directive EMC: 2004/108/EC, LV Directive 2006/95/EC.

Dieses Klimagerät erfüllt die EMC Direktiven 2004/108/EC, LV Direktiven 2006/95/EC.

Questo condizionatore d'aria è conforme alla Direttiva EMC: 2004/108/EC, LV Direttiva 2006/95/EC.

Este acondicionador de aire cumple con la directiva EMC: 2004/108/EC, LV Directiva 2006/95/EC.

Deze airconditioner voldoet aan EMC Directive 2004/108/EC, LV Directive 2006/95/EC.

Este aparelho de ar condicionado está em conformidade com a Directiva EMC 2004/108/EC e a Directiva LV 2006/95/EC.

Αυτό το κλιματιστικό είναι σύμφωνο με τις προδιαγραφές της Οδηγίας EMC 2004/108/EK και της Οδηγίας LV 2006/95/EK.

RKW012A412B

Dziękujemy za zakup klimatyzatora MITSUBISHI HEAVY INDUSTRIES, LTD. Aby zapewnić długotrwałe bezawaryjne działanie klimatyzatora, należy przeczytać niniejszą instrukcję przed jego pierwszym użyciem, a podczas obsługi stosować się do zawartych w niej zaleceń. Po przeczytaniu instrukcję należy zachować i korzystać z niej w razie wątpliwości podczas bieżącej eksploatacji urządzenia oraz w przypadku wystąpienia jakichkolwiek nieprawidłowości w jego pracy.

Klimatyzator przeznaczony jest do użytku domowego.

Nie dopuścić do wydostania się czynnika R410A do atmosfery. R410A to fluorowany gaz cieplarniany, którego użycie jest regulowane przez protokół z Kioto, o potencjale tworzenia efektu cieplarnianego (GWP) = 1975.

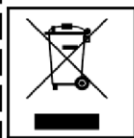

Klimatyzator może być oznaczony wskazanym obok symbolem. Oznacza on, że zabronione jest wyrzucanie zużytego sprzętu elektrycznego i elektronicznego (WEEE jak w dyrektywie 2002/96/WE) wraz z odpadami z gospodarstw domowych. Klimatyzator należy oddać do odpowiedniego zakładu utylizacji odpadów w celu jego ponownego użycia, recyklingu lub odzysku. Sterownika nie należy utylizować jako odpadów komunalnych. Więcej informacji można uzyskać, kontaktując się z instalatorem lub władzami lokalnymi.



Symbol ten, nadrukowany na bateriach dołączonych do klimatyzatora zgodnie z dyrektywą UE 2006/66/WE, artykuł 20, załącznik II, stanowi informację dla użytkownika końcowego. Zużytych baterii nie należy wyrzucać wraz z odpadami z gospodarstw domowych. Symbol chemiczny nadrukowany pod przedstawionym obok symbolem wskazuje na zawartość metalu ciężkiego. Zawartość ta jest określona w następujący sposób: Hg: rtęć (0,0005%), Cd: kadm (0,002%), Pb: ołów (0,004%). Baterie należy zutylizować w lokalnym punkcie zbiórki lub zakładzie zajmującym się ich recyklingiem.

Poziom ciśnienia akustycznego emisji dla jednostek zewnętrznych i wewnętrznych nie przekracza 70 dB(A).



Spis treści

Środki ostrożności	2	Ustawianie czasu włączenia urządzenia (ON-TIMER)	14
Nazwy poszczególnych elementów i ich funkcje.....	4	Ustawianie funkcji SLEEP + ON-TIMER	14
Obsługa pilota	6	Programowanie timera	15
Nieprawidłowe działanie pilota zdalnego sterowania	6	Funkcja czyszczenia filtra antyalergenowego (ALLERGEN CLEAR)	15
Uruchamianie awaryjne	6	Programowanie timera tygodniowego (WEEKLY TIMER).....	16
Montaż dwóch klimatyzatorów w tym samym pomieszczeniu.....	7	Tryb pracy z maksymalną wydajnością/tryb ekonomiczny (HIGH POWER/ECONOMY).....	20
Zabezpieczenie przed dziećmi.....	7	Tryb nocny (NIGHT SETBACK)	21
Przyciski i wskazania na wyświetlaczu pilota zdalnego sterowania..	8	Tryb cichy (SILENT).....	21
Ustawianie godziny	9	Funkcja samoczynnego czyszczenia (SELF CLEAN)	22
Praca w trybie automatycznym (AUTO).....	9	Automatyczne włączenie po zaniku zasilania	22
Regulacja temperatury w trybie automatycznym (AUTO)	10	Uwagi dotyczące obsługi.....	22
Ustawianie obrotów wentylatora	10	Ustawienia związane z miejscem instalacji urządzenia.....	23
Praca w trybie chłodzenia (COOL)/ogrzewania (HEAT)/ osuszania (DRY)/wentylacji (FAN).....	11	Konserwacja	24
Nastawa temperatury roboczej klimatyzatora	11	Prawidłowy montaż	26
Zasady pracy urządzenia w trybie ogrzewania (HEAT)	11	Rozwiązywanie problemów	26
Regulacja kierunku strumienia powietrza.....	12	Ważne.....	27
Praca w trybie nawiewu wielokierunkowego (3D AUTO)	12	Kontakt ze sprzedawcą	28
Ustawienia funkcji SLEEP	13	Jednoczesne korzystanie z kilku klimatyzatorów	28
Ustawianie czasu wyłączenia urządzenia (OFF-TIMER)	13	Funkcja autodiagnostyczna.....	29

POLSKI

Środki ostrożności

- W celu zapewnienia prawidłowego działania urządzenia, przed pierwszym jego użyciem należy dokładnie zapoznać się z informacjami dotyczącymi środków ostrożności.
- Po przeczytaniu instrukcję należy przechowywać w łatwo dostępnym miejscu. Jeżeli inna osoba rozpoczyna użytkowanie urządzenia, należy się upewnić, że przekazano jej instrukcję obsługi.







 NIEBEZPIECZEŃSTWO	Wskazuje zagrożenia, których skutki mogą być groźne dla życia lub zdrowia.
 OSTRZEŻENIE	Wskazuje sytuacje, które zależnie od okoliczności mogą mieć poważne konsekwencje.

Podane tu środki ostrożności zapewniają bezpieczne użytkowanie urządzenia, dlatego też należy bezwzględnie stosować się do tych zaleceń.





- W instrukcji często pojawiają się następujące symbole:

	Surowo zabronione		Postępować ściśle według instrukcji		Zapewnić prawidłowe uziemienie
---	--------------------------	---	--	---	---------------------------------------



■ ŚRODKI OSTROŻNOŚCI PODCZAS MONTAŻU

 NIEBEZPIECZEŃSTWO	
	<ul style="list-style-type: none">• Urządzenie jest przeznaczone do użytku domowego. Użytkowanie w nieodpowiednim środowisku, np. w warsztacie, może być przyczyną nieprawidłowej pracy urządzenia.
	<ul style="list-style-type: none">• Urządzenie musi zostać zamontowane przez sprzedawcę lub autoryzowanego instalatora. Nie zaleca się samodzielnego montażu urządzenia, gdyż jego nieprawidłowe przeprowadzenie może doprowadzić do wycieku wody, porażenia prądem lub pożaru.
 OSTRZEŻENIE	
	<ul style="list-style-type: none">• Nie montować urządzenia w pobliżu miejsc, z których może ulatniać się łatwopalny gaz. Wycieki gazu mogą być przyczyną pożaru.
	<ul style="list-style-type: none">• Zależnie od miejsca montażu, może być konieczne zastosowanie bezpiecznika automatycznego. Brak takiego bezpiecznika stwarza ryzyko porażenia prądem.• Należy prawidłowo zamontować przewód odprowadzania skroplin, tak aby cała woda była odprowadzana z urządzenia. Nieprawidłowe zamontowanie przewodu może spowodować zalanie pomieszczenia i zniszczenie jego wyposażenia.
	<ul style="list-style-type: none">• Upewnić się, że urządzenie zostało prawidłowo uziemione. Kable uziemiających nie należy przyłączać do rur gazowych, wodociągowych, instalacji odgromowej lub telefonicznego przewodu uziemiającego. Nieprawidłowe podłączenie kabla uziemiającego grozi porażeniem prądem.



■ ŚRODKI OSTROŻNOŚCI PODCZAS UŻYTKOWANIA

 NIEBEZPIECZEŃSTWO	
	<ul style="list-style-type: none">• Nie przebywać przez dłuższy czas w strumieniu zimnego powietrza. Może to mieć niekorzystny wpływ na stan fizyczny i spowodować problemy zdrowotne.• Nie wkładać żadnych przedmiotów do wlotu powietrza. Ze względu na dużą prędkość obrotową wentylatora może to być przyczyną urazu.• Urządzenie nie powinno być obsługiwane przez osoby (w tym dzieci) o ograniczonej sprawności fizycznej, sensorycznej lub umysłowej oraz przez osoby nieposiadające wystarczającego doświadczenia lub wiedzy. Osoby te mogą obsługiwać urządzenie wyłącznie po otrzymaniu odpowiednich instrukcji oraz pod nadzorem osoby odpowiedzialnej za ich bezpieczeństwo. Należy dopilnować, aby dzieci nie bawiły się urządzeniem.
	<ul style="list-style-type: none">• Pilot zdalnego sterowania przechowywać w miejscu niedostępnym dla dzieci. W przeciwnym razie dziecko może połączyć baterie lub spowodować inny wypadek.
 OSTRZEŻENIE	
	<ul style="list-style-type: none">• Należy stosować wyłącznie bezpieczniki zatwierdzone przez producenta. Użycie stalowego bądź miedzianego drutu w miejsce bezpiecznika jest surowo zabronione, gdyż może doprowadzić do uszkodzenia urządzenia oraz pożaru.• Nie obsługiwać przełączników mokrymi dłońmi. Może to też spowodować porażenie prądem elektrycznym.• Nie huścić się na urządzeniu. W razie upadku urządzenia użytkownik może doznać obrażeń.• Nie używać łatwopalnych środków owadobójczych ani farb natryskowych w pobliżu dmuchawy ani nie rozpylać ich w kierunku urządzenia. Może to spowodować pożar.• Nie ustawiać w strumieniu powietrza przepływającego przez klimatyzator jakichkolwiek źródeł ognia. Urządzenie może pracować nieprawidłowo.

■ Środki ostrożności

 OSTRZEŻENIE	
	<ul style="list-style-type: none"> • Nie myć urządzenia wodą. Grozi to porażeniem prądem. • Urządzenie może być używane wyłącznie zgodnie z przeznaczeniem. Nie należy wykorzystywać go do innych celów, takich jak suszenie żywności, roślin, zwierząt, mechanizmów precyzyjnych czy dzieł sztuki. Urządzenie przeznaczone jest wyłącznie do użytku w pomieszczeniach mieszkalnych. Użytkowanie urządzenia niezgodnie z przeznaczeniem może spowodować zepsucie żywności itp. • Nie umieszczać na urządzeniu przedmiotów zawierających wodę, np. wazonów. Woda dostająca się do urządzenia może uszkodzić izolację, doprowadzając do porażenia prądem. • Nie montować urządzenia w miejscu, w którym strumień powietrza będzie skierowany bezpośrednio na rośliny lub zwierzęta. Może to mieć niekorzystny wpływ na zdrowie zwierząt i stan roślin. • Nie siadać na jednostce zewnętrznej ani nie umieszczać na niej żadnych przedmiotów. Upadek urządzenia lub znajdujących się na nim przedmiotów może doprowadzić do odniesienia obrażeń. • Po dłuższym okresie użytkowania należy okresowo sprawdzać elementy mocujące urządzenia. Jeżeli uszkodzenia nie zostaną niezwłocznie naprawione, urządzenie może spaść i doprowadzić do odniesienia obrażeń przez użytkownika.
	<ul style="list-style-type: none"> • Jeżeli klimatyzator pracuje w jednym pomieszczeniu z urządzeniem spalającym paliwo, należy regularnie wietrzyć to pomieszczenie. Niewystarczająca wentylacja może doprowadzić do wypadków spowodowanych niedoborem tlenu. • Podczas wymiany panelu wlotowego i filtrów należy używać drabiny lub innego stabilnego podwyższenia. Niezastosowanie się do powyższego zalecenia może prowadzić do urazu wynikającego z przewrócenia się niestabilnego podwyższenia. • Przed rozpoczęciem czyszczenia należy wyłączyć urządzenie i odłączyć zasilanie. Zabrania się otwierania panelu urządzenia podczas pracy wentylatora wewnętrznego.
	<ul style="list-style-type: none"> • Nie dotykać aluminiowych lameli wymiennika ciepła. Grozi to odniesieniem obrażeń. • Nie umieszczać domowych urządzeń elektrycznych pod jednostką wewnętrzną lub zewnętrzną. Wydostawanie się kropli z urządzenia może powodować powstawanie plam, wypadki lub porażenie prądem elektrycznym. • Nie uruchamiać urządzenia bez filtra powietrza. Może to doprowadzić do nieprawidłowego działania urządzenia z powodu zablokowania się wymiennika ciepła. • Nie odłączać źródła zasilania bezpośrednio po zatrzymaniu urządzenia. Odczekać minimum 5 minut. W przeciwnym razie może dojść do wycieku wody lub uszkodzenia urządzenia. • Nie sterować pracą urządzenia za pomocą wyłącznika głównego. Może to doprowadzić do pożaru lub wycieku wody. Dodatkowo może dojść do nieoczekiwanego uruchomienia się wentylatora, co może być przyczyną obrażeń.
	<ul style="list-style-type: none"> • Nie umieszczać przedmiotów w pobliżu jednostki zewnętrznej i nie dopuszczać do gromadzenia się wokół niej liści. Jeżeli wokół jednostki zewnętrznej znajdują się przedmioty lub liście, do urządzenia mogą dostać się małe zwierzęta i spowodować zwarcie, a w konsekwencji awarię, wydzielanie się z urządzenia dymu lub pożar. • W celu wyczyszczenia mechanizmów jednostki wewnętrznej należy skontaktować się ze sprzedawcą. Nie należy podejmować prób samodzielnego czyszczenia urządzenia. Stosowanie niezatwierdzonych środków czyszczących lub niewłaściwy sposób czyszczenia mogą doprowadzić do uszkodzenia plastikowych elementów urządzenia i być przyczyną wycieków. Jeżeli środek czyszczący dostanie się do elementów elektrycznych lub do silnika, może nastąpić uszkodzenie jednostki, wydzielanie się z urządzenia dymu lub pożar. • W czasie burzy lub zagrożenia wyładowaniami atmosferycznymi należy wyłączyć urządzenie i odłączyć zasilanie. W przeciwnym razie może dojść do uszkodzenia urządzenia.

■ ŚRODKI OSTROŻNOŚCI PODCZAS ZMIANY MIEJSCA MONTAŻU I NAPRAW

 NIEBEZPIECZEŃSTWO	
	<ul style="list-style-type: none"> • Zabrania się samodzielnej modyfikacji i naprawy urządzenia. Jeśli urządzenie wymaga naprawy, należy skontaktować się ze sprzedawcą. Samodzielna naprawa lub modyfikacja urządzenia może doprowadzić do wycieków wody, porażenia prądem lub pożaru.
	<ul style="list-style-type: none"> • W celu przeprowadzenia naprawy należy skontaktować się ze sprzedawcą. Naprawy przeprowadzone w nieprawidłowy sposób mogą doprowadzić do porażenia prądem, pożaru itp. • W celu przeniesienia urządzenia w inne miejsce należy skontaktować się ze sprzedawcą lub autoryzowanym instalatorem. Nieprawidłowa instalacja urządzenia może spowodować wyciek, porażenie prądem, pożar itp. • W razie zauważenia jakichkolwiek nieprawidłowości w pracy urządzenia (zapach spalinowy itp.) należy wyłączyć urządzenie, odłączyć zasilanie i skontaktować się ze sprzedawcą. Dalsze użytkowanie urządzenia przy odbiegających od normy objawach może doprowadzić do uszkodzenia urządzenia, porażenia prądem, pożaru itp.
	<ul style="list-style-type: none"> • Jeżeli klimatyzator nie pracuje prawidłowo, tj. nie chłodzi i nie ogrzewa, może to oznaczać wyciek czynnika chłodniczego. W takim przypadku należy skontaktować się ze sprzedawcą. Gdy zaistnieje potrzeba uzupełnienia czynnika chłodniczego, również należy skontaktować się ze sprzedawcą. Kontakt czynnika z nieosłoniętą skórą może doprowadzić do odmrożeń. Nadmierne wdychanie czynnika chłodniczego może zaburzać działanie układu nerwowego, powodując zawroty i bóle głowy, oraz zaburzać pracę serca (nieregularny puls lub palpacje). W razie wycieku czynnika chłodniczego na termowentylator, piec, płytę grzejną lub inne źródło ciepła może wytworzyć się szkodliwy gaz.

Nazwy poszczególnych elementów i ich funkcje

JEDNOSTKA WEWNĘTRZNA

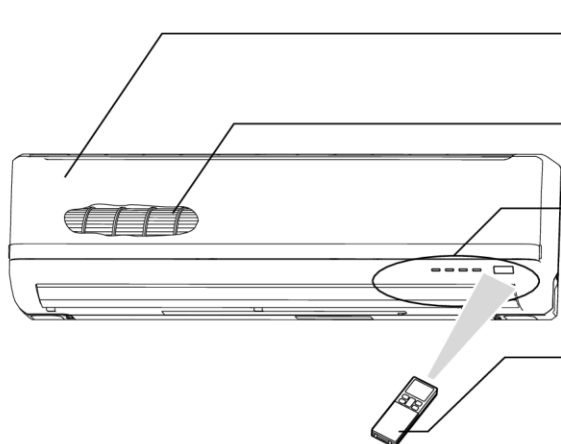

Panel wlotu powietrza

Strona 24

Wentylator jednostki wewnętrznej

Panel wskaźników

Strona 5

Pilot bezprzewodowy

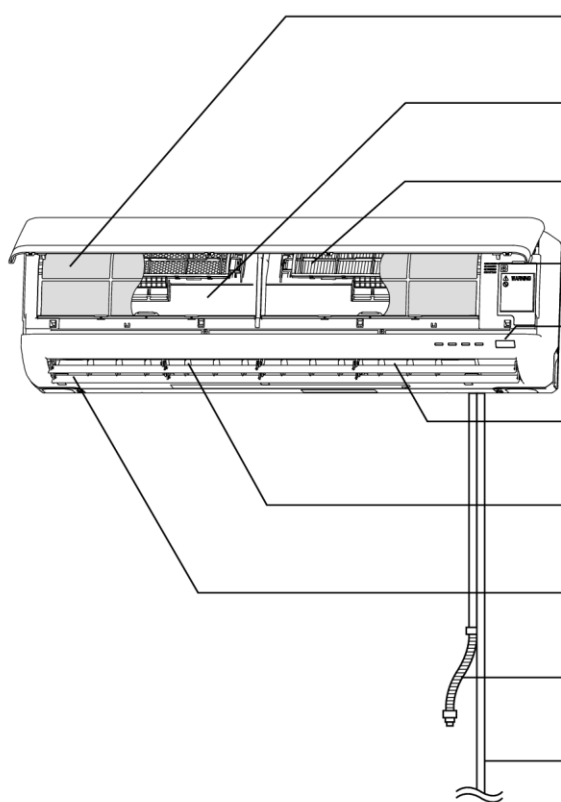

Filtr powietrza

Strona 24

Wymiennik ciepła

Filtr oczyszczający powietrze

Czujnik temperatury w pomieszczeniu

Przycisk włączający urządzenie

Nawiew powietrza

Kierownica powietrza lewo/prawo

Strona 12

Kierownica przepływu powietrza góra/dół

Strona 12

Odptyw skroplin

Przewody chłodnicze i przewód elektryczny

JEDNOSTKA ZEWNĘTRZNA

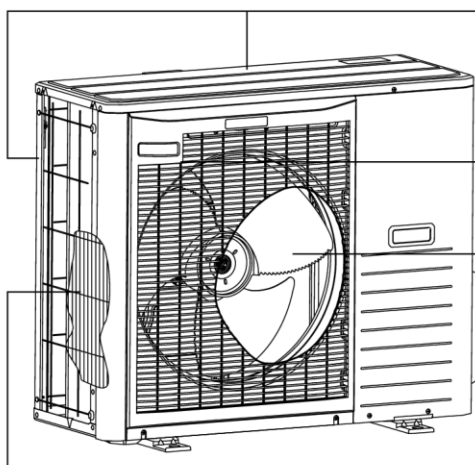

Wlot powietrza

(na ścianie bocznej i tylnej)

Nawiew powietrza

Wentylator jednostki zewnętrznej

Wymiennik ciepła

Nazwy poszczególnych elementów i ich funkcje

Panel wskaźników

Odbiornik sygnału z pilota

Przycisk włącznika

W razie potrzeby przyciskiem tym można włączyć bądź wyłączyć urządzenie, jeśli nie można skorzystać z pilota.  Strona 6



Kontrolka RUN (HOT KEEP) (zielona)

- Świeci podczas pracy urządzenia.
- Miga przy zatrzymaniu przepływu powietrza w trybie HOT KEEP i trybie czyszczenia (CLEAN) oraz przy nieprawidłowym trybie pracy.

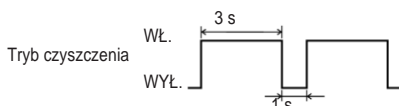
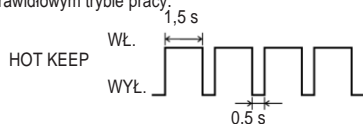

 Strona 22

Nieprawidłowy tryb pracy

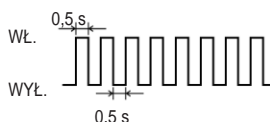

 Strona 28

Kontrolka ECONO (pomarańczowa)

Świeci podczas pracy urządzenia w trybie ekonomicznym.

Kontrolka HI POWER (zielona)

Świeci podczas pracy z maksymalną wydajnością (HIGH POWER).

Kontrolka TIMER (żółta)

Świeci podczas pracy w trybie timera.

Akcesoria



Pilot bezprzewodowy



Uchwyt do pilota



Filtr antyalergenowy (jasnopomarańczowy)

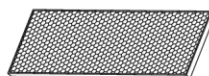

Fotokatalityczny filtr antyzapachowy, zmywalny (pomarańczowy)



Baterie (R03 (AAA, Micro) 2 szt.)



Wkręt (2 szt.) (do montażu uchwyty do pilota)

UWAGA

• Dźwięki sygnalizujące wybieranie nastaw klimatyzatora za pomocą pilota

Gdy za pomocą pilota wybrana zostanie nastawa temperatury równa 24°C, automatyczny tryb pracy lub automatyczna nastawa nawiewu powietrza, rozlegnie się podwójny sygnał dźwiękowy (PiPi). Przy wyłączeniu klimatyzatora przez naciśnięcie przycisku ON/OFF na pilocie (z wyłączeniem trybu czyszczenia) generowany jest pojedynczy sygnał dźwiękowy (Pi). Funkcja ta jest przydatna, np. gdy za pomocą pilota chcemy w nocy zmienić nastawy klimatyzatora.

Ustawianie przepływu powietrza

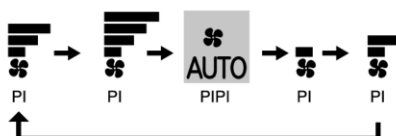

Nastawa temperatury



Obsługa pilota

Wymiana baterii

Poniższe oznaki wskazują na wyczerpanie się baterii. Wówczas należy wymienić zużyte baterie na nowe.

- Urządzenie nie wydaje sygnału dźwiękowego przy zmianie ustawień pilotem.
- Symbole na wyświetlaczu są blade.

1 Zsunąć pokrywę i wyjąć zużyte baterie.

2 Włożyć nowe baterie R03 (AAA, Micro) (2 szt.).

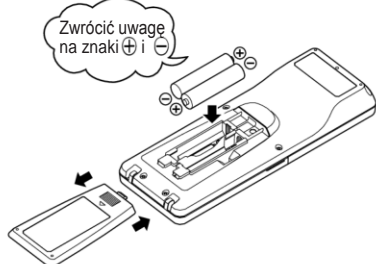

3 Zamknąć pokrywę.

4 Naciśnąć przycisk ACL końcówką długopisu.



UWAGA

- Nie używać starych baterii wraz z nowymi.
- Jeśli pilot nie będzie używany przez dłuższy czas, należy wyjąć z niego baterie.
- Trwałość baterii zgodnie z normami JIS lub IEC wynosi w normalnych warunkach eksploatacji od 6 do 12 miesięcy. Dłuższe użytkowanie lub użycie baterii niezgodnej z wymaganiami technicznymi może doprowadzić do wycieku elektrolitu z baterii i uszkodzenia pilota.
- Na bateriach nadrukowany jest termin przydatności do użycia. Okres ten może ulec skróceniu zależnie od daty produkcji urządzenia. Jednakże nawet po przekroczeniu terminu przydatności baterie mogą nadal być sprawne.

- Jeśli wskazania wyświetlacza odbiegają od standardowych, należy końcówką długopisu nacisnąć przycisk ACL.

Korzystanie z uchwytu do pilota

Pilot zdalnego sterowania można umocować na ścianie lub filarze za pomocą uchwytu. Przed montażem uchwytu należy sprawdzić, czy urządzenie prawidłowo odbiera nadawane z tego miejsca sygnały.

Celem umocowania lub wyjęcia pilota należy przesunąć go w górę lub w dół.

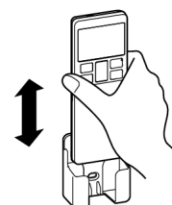

Ostrzeżenia dotyczące obsługi pilota

☹ Surowo zabronione

- | | | |
|---|---|---|
| <ul style="list-style-type: none">• Nie zbliżać się do miejsc o wysokiej temperaturze, np. maty elektrycznej lub pieca. | <ul style="list-style-type: none">• Nie wystawiać pilota na bezpośrednie działanie promieni słonecznych ani silnego źródła światła. | <ul style="list-style-type: none">• Nie upuszczać pilota. Zachować ostrożność. |
| <ul style="list-style-type: none">• Nie stawiać przeszkód blokujących przepływ sygnału pomiędzy pilotem a urządzeniem. | <ul style="list-style-type: none">• Nie wylewać wody ani innych cieczy na pilot. | <ul style="list-style-type: none">• Nie umieszczać na pilocie ciężkich przedmiotów ani nie stawać na nim. |

Nieprawidłowe działanie pilota

- Czy baterie się wyczerpują?
 Zob. „Wymiana baterii” powyżej.
Wymienić baterie na nowe i wznowić pracę.
- Jeżeli pilot nadal nie działa, włączyć urządzenie w trybie awaryjnym.
 Poniżej
Skontaktować się ze sprzedawcą w celu sprawdzenia pilota.

Uruchamianie awaryjne

- Przycisk włącznika umożliwia włączenie i wyłączenie urządzenia, jeżeli sterowanie za pomocą pilota nie jest możliwe.

Parametry pracy

- TRYB PRACY : AUTO
- PRĘDKOŚĆ WENTYLATORA : AUTO
- PRZEPŁYW POWIETRZA : AUTO

- Urządzenie uruchamia się po naciśnięciu przycisku włącznika i wyłącza po jego ponownym naciśnięciu.

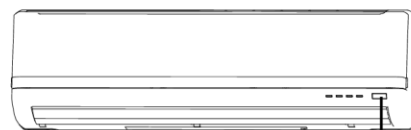

Przycisk włącznika

UWAGA

- Nie wciskać przycisku włącznika na dłużej niż 5 sekund.
(Wciśnięcie go na czas dłuższy niż 5 sekund powoduje włączenie trybu automatycznego chłodzenia stosowanego podczas serwisowania i zmiany miejsca instalacji urządzenia).

Montaż dwóch klimatyzatorów w tym samym pomieszczeniu

- W przypadku zamontowania dwóch klimatyzatorów w tym samym pomieszczeniu należy określić, który z nich będzie sterowany za pomocą pilota. Następnie skonfigurować pilot i jednostkę wewnętrzną.

Konfiguracja pilota

- Zsunąć pokrywę i wyjąć baterie.
- Rozłączyć przewód obok baterii, przycinając go szczypcami.

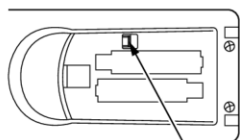

Rozłączyć

- Włożyć baterie. Zamknąć pokrywę.

Konfiguracja jednostki wewnętrznej

- Wyłączyć zasilanie i włączyć ponownie po upływie 1 minuty.
- Skierować pilot skonfigurowany w sposób opisany obok w stronę jednostki wewnętrznej i przesłać sygnał, naciskając przycisk ACL na pilocie.

Ponieważ sygnał jest wysyłany około 6 s po naciśnięciu przycisku ACL, pilot powinien przez pewien czas pozostać skierowany w stronę jednostki wewnętrznej.

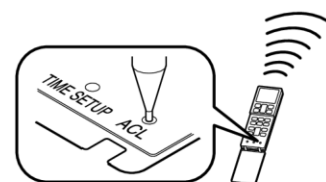
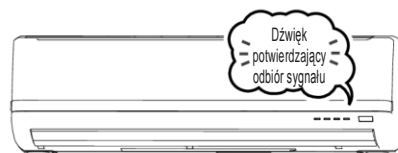

- Sprawdzić, czy jednostka wewnętrzna wyemituje dźwięk potwierdzający odbiór sygnału.

Po zakończeniu konfiguracji jednostka wewnętrzna powinna wygenerować sygnał dźwiękowy. (Jeśli sygnał dźwiękowy nie zostanie wyemitowany, należy ponownie rozpocząć konfigurację).

Zabezpieczenie przed dziećmi

- Funkcja ta pozwala zablokować działanie pilota celem zapobieżenia niepożądanego ingerencji osób trzecich.

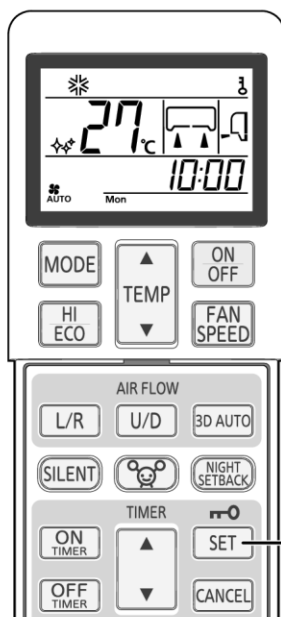

Skierować pilot w stronę urządzenia i:

- Wcisnąć przycisk SET na minimum 3 s.

Wyświetlony zostanie symbol . Po włączeniu blokady aktywny jest tylko przycisk ON/OFF.

Wyłączenie

Wcisnąć przycisk SET na minimum 3 s, aby wyłączyć wskaźnik .

UWAGA

- Po włączeniu zabezpieczenia przed dziećmi nie można zmienić ustawień temperatury, prędkości wentylatora i kierunku nawiewu. Aby zmienić ustawienia, należy wyłączyć blokadę.
- Przy włączonej blokadzie tryb czyszczenia filtra antyalergenowego (ALLERGEN CLEAR) nie jest aktywny.

Przyciski i wskazania na wyświetlaczu pilota zdalnego sterowania

Funkcje

Przycisk MODE

Tryb pracy jest zmieniany po każdym naciśnięciu przycisku.

➔ Strona 9, 11

Przycisk TEMPERATURE

Nastawianie temperatury w pomieszczeniu.

Przycisk HI/ECO

Wybór trybu pracy z maksymalną wydajnością/ekonomicznego (HIGH POWER/ECONOMY).

➔ Strona 20

Przycisk AIR FLOW (L/R)

Zmiana kierunku przepływu powietrza (w lewo/w prawo).

➔ Strona 12

Przycisk SILENT

Wybór trybu cichego (SILENT).

➔ Strona 21

Przycisk ALLERGEN CLEAR

Wybór trybu czyszczenia filtra antyalergenowego (ALLERGEN CLEAR).

➔ Strona 15

Przycisk ON TIMER

Ustawianie czasu włączenia urządzenia przez timer.

➔ Strona 14

Przycisk OFF TIMER

Wybór czasu wyłączenia urządzenia przez timer.

➔ Strona 13

Przycisk WEEKLY

Włączenie/wyłączenie timera tygodniowego trybu pracy.

➔ Strona 16

Przycisk CLEAN

Wybór trybu czyszczenia (CLEAN).

➔ Strona 22

Przycisk SLEEP

Wybór trybu SLEEP.

➔ Strona 13

Transmisja

Przycisk ON/OFF (podświetlany)

Naciśnięcie, aby włączyć, naciśnięcie powtórnie, aby wyłączyć.

Przycisk FAN SPEED

Prędkość wentylatora jest zmieniana po każdym naciśnięciu przycisku.

➔ Strona 10

Przycisk AIR FLOW (U/D)

Zmiana kierunku przepływu powietrza (góra/dół).

➔ Strona 12

Przycisk 3D AUTO

Wybór trybu nawiewu wielokierunkowego (3D AUTO).

➔ Strona 12

Przycisk NIGHT SETBACK

Wybór trybu nocnego (NIGHT SETBACK).

➔ Strona 21

Przycisk SET/blokady

Ustawianie timera i zabezpieczenia przed dziećmi.

➔ Strona 7

Przycisk CANCEL

Anulowanie pracy timera sterującego włączeniem i wyłączeniem urządzenia oraz wyłączenie trybu SLEEP.

Przycisk TIMER

Ustawianie bieżącej godziny oraz parametrów timera.

Przycisk PROGRAM

Ustawianie timera pracy tygodniowej (WEEKLY TIMER).

➔ Strona 16

Przycisk ACL

Resetowanie sterownika.

➔ Strona 6

Przycisk TIME SET UP

Ustawianie godziny.

➔ Strona 9

- Na powyższej ilustracji przedstawiono wszystkie przyciski i wskaźniki na wyświetlaczu (w czasie pracy nie wszystkie są wyświetlane jednocześnie).

Transmisja sygnału

Po każdym naciśnięciu przycisku pilota skierowanego w stronę urządzenia do urządzenia wysyłany jest sygnał. Prawidłowy odbiór sygnału potwierdzany jest przez urządzenie krótkim sygnałem dźwiękowym.

Ustawianie aktualnej godziny

- Po włożeniu baterii urządzenie automatycznie przechodzi do trybu ustawiania godziny i automatycznie ustawia czas na godzinę 13:00 w poniedziałek. W takim przypadku należy ustawić aktualną datę i godzinę.

Przykład: Ustawienie godziny na 10:30 w sobotę.

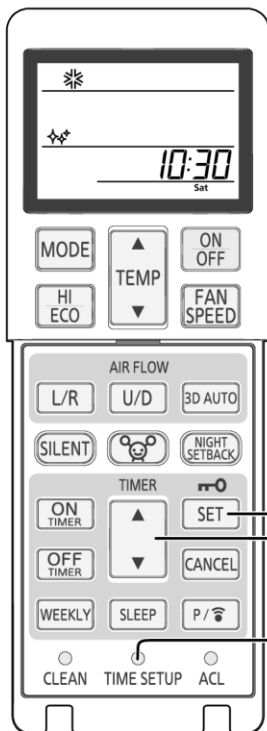

1 Wcisnąć przycisk TIME SET UP.

Wcisnąć za pomocą długopisu lub innego cienkiego przedmiotu. Wiersz dni tygodnia zacznie migać, umożliwiając ustawienie wybranego dnia tygodnia.

2 Nacisnąć przycisk ▲ lub ▼ (TIMER).

Ustawić sobotę (Sat).

3 Nacisnąć przycisk SET.

Wiersz dni tygodnia przestanie migać, co oznacza zakończenie ustawiania dnia tygodnia, a migać zacznie zegar. Przycisk ten należy nacisnąć w ciągu 60 s od wykonania kroku 2. W przeciwnym razie dzień tygodnia nie zostanie ustawiony.

4 Nacisnąć przycisk ▲ lub ▼ (TIMER).

Ustawić godzinę 10:30.

5 Nacisnąć przycisk SET.

Zegar przestanie migać, co oznacza, że ustawianie godziny zostało zakończone. Przycisk ten należy nacisnąć w ciągu 60 s od wykonania kroku 4. W przeciwnym razie godzina nie zostanie ustawiona.

UWAGA

- Timer pracuje w oparciu o wskazania zegara, dlatego godzina musi być ustawiona prawidłowo.
- Po wprowadzeniu godziny ustawienia pilota są resetowane.
- Po wymianie baterii w pilocie lub naciśnięciu przycisku ACL przywracane są fabryczne ustawienia pilota. Ponieważ ustawienia te nie obejmują ustawień timera pracy tygodniowej, funkcję tę należy ponownie skonfigurować zgodnie z odpowiednią procedurą.

Praca w trybie automatycznym (AUTO)

- Po włączeniu urządzenie automatycznie wybiera tryb pracy (chłodzenie (COOL), ogrzewanie (HEAT), osuszanie (DRY)) w zależności od temperatury w pomieszczeniu.

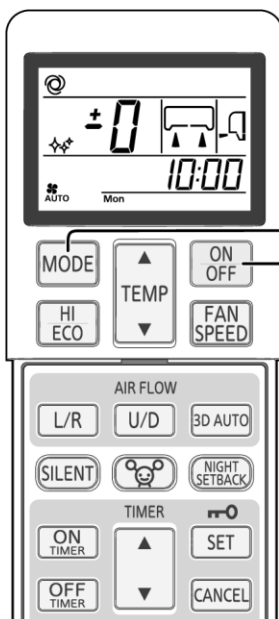

Jeżeli urządzenie nie pracuje w trybie automatycznym:

1 Nacisnąć przycisk MODE.

Tryb pracy jest zmieniany po każdym naciśnięciu przycisku. Wybrać ☺.

Skierować pilot w stronę urządzenia i:

2 Nacisnąć przycisk ON/OFF.

W celu wyłączenia:

Nacisnąć przycisk ON/OFF.

UWAGA

- Brak nawiewu powietrza podczas pracy.

👉 Strona 27

- Podczas pracy w trybie automatycznym urządzenie będzie oczyszczać powietrze, o ile zainstalowany jest filtr oczyszczający powietrze.

Tryb automatyczny może zostać uruchomiony poprzez naciśnięcie przycisku ON/OFF.



Wskazania wyświetlacza po wyłączeniu urządzenia



- Gdy urządzenie jest wyłączone, na wyświetlaczu pilota wyświetlane są aktualna godzina, dzień tygodnia oraz wybrany tryb pracy.

- Jeśli wymagana jest praca w trybie chłodzenia, ogrzewania, osuszania lub wentylacji, zamiast trybu automatycznego należy wybrać żądany tryb.

👉 Strona 11

- Regulacja kierunku nawiewu powietrza.

👉 Strona 12

Regulacja temperatury w trybie automatycznym (AUTO)

- Regulacja temperatury jest możliwa nawet w automatycznym trybie pracy. Za pomocą przycisków ▲ i ▼ można wybrać jeden z 6 poziomów. W przypadku pracy automatycznej fabryczna nastawa dla trybów ogrzewania i chłodzenia wynosi 24°C.

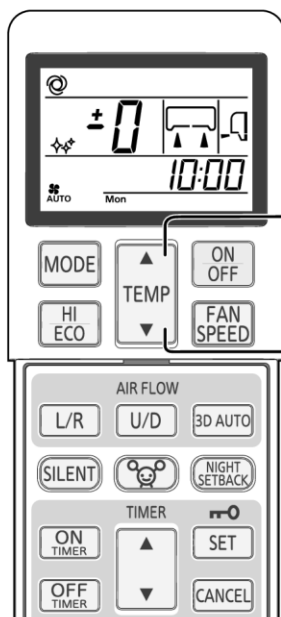

Aby zmienić nastawę temperatury:

1 Naciśnąć przycisk ▲ lub ▼ (TEMP).

Gdy temperatura jest nieco zbyt niska

Naciśnąć przycisk ▲.

- Po każdym naciśnięciu przycisku ▲ ustawienie temperatury zmienia się w następujący sposób: -6 → -5 → -1 → ±0 → +1 +6.

Po wyświetleniu wartości +6 naciśnięcie przycisku ▲ nie powoduje zmiany ustawienia.

Gdy temperatura jest nieco zbyt wysoka

Naciśnąć przycisk ▼.

- Po każdym naciśnięciu przycisku ▼ ustawienie temperatury zmienia się w następujący sposób: +6 → +5 → +1 → ±0 → -1 -6.

Po wyświetleniu wartości -6 naciśnięcie przycisku ▼ nie powoduje zmiany ustawienia.

Nastawa temperatury (°C)	Wartość na wyświetlaczu pilota												
	-6	-5	-4	-3	-2	-1	+0	+1	+2	+3	+4	+5	+6
	18	19	20	21	22	23	24	25	26	27	28	29	30

Ustawienie obrotów wentylatora

- Istnieje możliwość regulacji obrotów wentylatora w trybach ogrzewania, chłodzenia lub wentylacji.

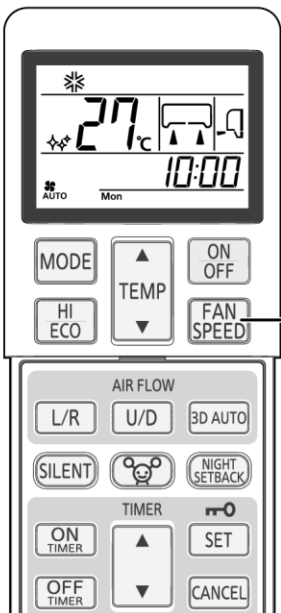

Skierować pilot w stronę urządzenia i:

1 Naciśnąć przycisk FAN SPEED.

Prędkość wentylatora jest zmieniana po każdym naciśnięciu przycisku.

Wybrane obroty wentylatora	Prędkość wentylatora
Regulacja automatyczna przez sterownik	AUTO
Praca w trybie cichym	ULO
Tryb energooszczędny	LO
Standardowy tryb pracy	MED
Praca z dużą wydajnością	HI

UWAGA

- Podczas zmiany obrotów wentylatora z wysokich (HI) na niskie (LO) lub ciche (ULO) z urządzenia mogą dochodzić odgłosy spowodowane przepływem czynnika chłodniczego.

Praca w trybie chłodzenia (COOL)/ogrzewania (HEAT)/osuszania (DRY)/wentylacji (FAN)

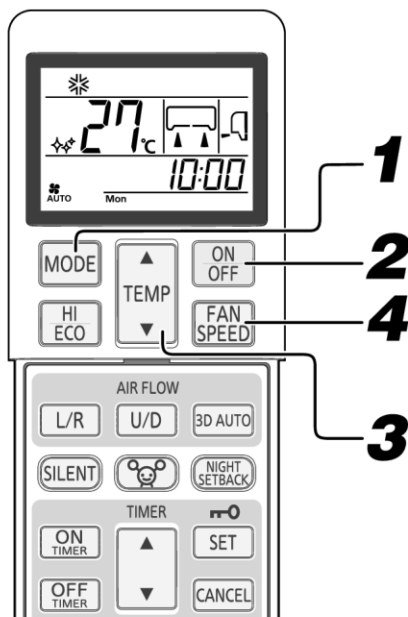

Skierować pilot w stronę urządzenia i:

1

Nacisnąć przycisk MODE.

Wybrać żądany tryb.

* (chłodzenie), ☼ (ogrzewanie), ◊ (osuszanie), ☼ (wentylacja)

2

Nacisnąć przycisk ON/OFF.

3

Nacisnąć przycisk TEMP.

Za pomocą przycisków ▲ i ▼ ustawić żądaną temperaturę.

Zalecane wartości

CHŁODZENIE	OGRZEWANIE	OSUSZANIE	WENTYLACJA
26°C~28°C	22°C~24°C	24°C~26°C	---

4

Nacisnąć przycisk FAN SPEED.

Ustawić żądaną prędkość wentylatora.

Podczas pracy w trybie osuszania zmiana prędkości wentylatora nie jest możliwa.

Regulacja kierunku strumienia powietrza. ➡ Strona 12

UWAGA

- Brak nawiewu powietrza po włączeniu trybu ogrzewania. ➡ Strona 27
- Tryb pracy urządzenia można ustawić lub zmienić także przy wyłączonym urządzeniu.

W celu wyłączenia:

Nacisnąć przycisk ON/OFF.

Nastawa temperatury roboczej klimatyzatora

- Urządzenie przeznaczone jest do pracy w podanym poniżej zakresie temperatur. Użytkowanie urządzenia poza podanymi zakresami temperatur i wilgotności spowoduje zadziałanie zabezpieczeń i wyłączenie urządzenia.

	Chłodzenie	Ogrzewanie
Temperatura zewnętrzna	Od około -15 do 46°C	Od około -15 do 24°C
Temperatura wewnętrzna	Od około 18 do 32°C	Od około 15 do 30°C
Wilgotność w pomieszczeniu	Poniżej ok. 80% Długotrwałe użytkowanie urządzenia przy wilgotności powietrza przekraczającej 80% może doprowadzić do skroplenia się pary wodnej na obudowie jednostki wewnętrznej i ściekania wody z urządzenia.	

Zasady pracy urządzenia w trybie ogrzewania (HEAT)

Działanie i wydajność urządzenia w trybie ogrzewania

■ Działanie

- Urządzenie pobiera ciepło z powietrza na zewnątrz, przekazuje je do wnętrza i ogrzewa pomieszczenie. Wydajność grzewcza pompy ciepła zmniejsza się wraz ze spadkiem temperatury zewnętrznej.
- Podniesienie temperatury powietrza w pomieszczeniu następuje po pewnym czasie od włączenia urządzenia.
- Jeżeli temperatura na zewnątrz znacznie się obniży, należy zastosować dodatkowe źródła ogrzewania.

Odszranianie

Jeżeli temperatura na zewnątrz będzie niska, a wilgotność powietrza – wysoka, wymiennik ciepła w jednostce zewnętrznej może pokryć się szronem, co zmniejszy wydajność ogrzewania.

W takim przypadku włącza się automatyczny układ odszraniania. Podczas odszraniania ogrzewanie zostanie wyłączone na czas od 5 do 15 minut.

- Podczas odszraniania wentylatory zewnętrzny i wewnętrzny zatrzymują się, a kontrolka RUN wolno miga (1,5 s włączona, 0,5 s wyłączona).
- Podczas odszraniania z jednostki zewnętrznej może wydostawać się para. Wspomaga to proces odszraniania i nie jest symptomem wystąpienia awarii.
- Praca w trybie ogrzewania zostaje wznowiona po zakończeniu odszraniania.

Regulacja kierunku strumienia powietrza

Regulacja kierunku strumienia powietrza

- Kierunek strumienia powietrza w płaszczyźnie pionowej można ustawić za pomocą przycisku AIRFLOW U/D (góra/dół) na pilocie. Po każdym naciśnięciu przycisku kierunek strumienia zmienia się następująco:

Zmiana kierunku strumienia powietrza (góra/dół):

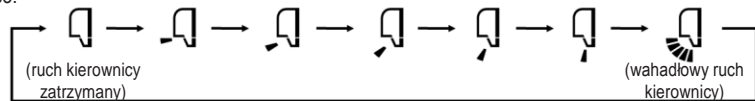

- Kierunek strumienia powietrza w płaszczyźnie poziomej można ustawić za pomocą przycisku AIRFLOW L/R (lewo/prawo) na pilocie. Po każdym naciśnięciu przycisku kierunek strumienia zmienia się następująco:

Zmiana kierunku nawiewu (lewo/prawo):

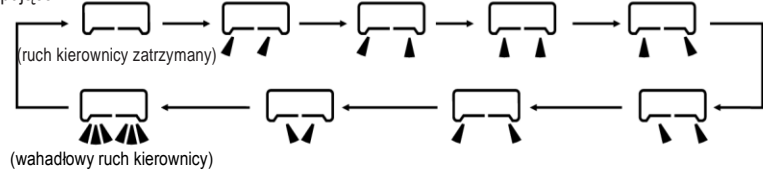

UWAGA

- Rzeczywiste położenie kierownic może różnić się od pokazanego na schemacie.

UWAGA DOT. PRACY W TRYBIE OGRZEWANIA

- Tuż przed rozpoczęciem pracy w trybie ogrzewania kierownice powietrza przesuwają się do pozycji poziomej/środkowej w celu uniknięcia nawiewu zimnego powietrza, a do położeniaadanego powracają dopiero po rozpoczęciu nawiewania ciepłego powietrza.
- Kierownice powietrza ustawiają się w pozycji poziomej/środkowej również po zatrzymaniu pracy sprężarki z powodu osiągnięcia temperatury zadanej lub po uruchomieniu trybu odszraniania.
- Zmiana kierunku nawiewu w powyższych przypadkach nie jest możliwa. Kierunek nawiewu można zmienić po rozpoczęciu nawiewania ciepłego powietrza dopiero wtedy, gdy kierownice ustawią się w zadanym położeniu.

ZAPAMIĘTYWANIE USTAWIEŃ KIEROWNIC (PO ZATRZYMANIU)

Jednorazowe naciśnięcie przycisku AIR FLOW (U/D lub L/R) podczas pracy kierownic powietrza powoduje zatrzymanie się danej kierownicy pod zadanym kątem. Kąt ten jest zapamiętywany przez sterownik, dzięki czemu kierownice są automatycznie ustawiane w tym położeniu przy następnym uruchomieniu urządzenia.

⚠ NIEBEZPIECZEŃSTWO

- Unikać długotrwałego przebywania w strumieniu powietrza.

⚠ OSTRZEŻENIE

- Podczas pracy w trybie chłodzenia lub osuszania nie ustawiać nawiewu pionowo w dół na długi czas. Może to spowodować kondensację na kratce wylotowej i skapywanie z niej wody.
- Nie ustawiać kierownic ręcznie. Może to doprowadzić do ich rozregulowania lub niedokładnego zamykania.

- Zalecany kąt nieruchomej kierownicy

OGRZEWANIE		(Nawiew pod kątem)
CHŁODZENIE, OSUSZANIE		(Nawiew poziomy)

Praca w trybie nawiewu wielokierunkowego (3D AUTO)

- W trybie tym prędkość wentylatora oraz kierunek nawiewu są sterowane automatycznie, co zapewnia wydajną klimatyzację całego pomieszczenia.

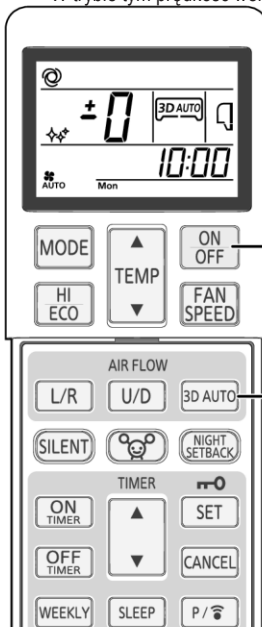

1

Nacisnąć przycisk ON/OFF.

2

Nacisnąć przycisk 3D AUTO.

Po każdym naciśnięciu przycisku 3D AUTO na wyświetlaczu pojawiają się kolejno następujące wskazania:

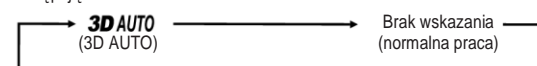

Wyłączenie

W celu wyłączenia trybu nawiewu wielokierunkowego ponownie nacisnąć przycisk 3D AUTO.

UWAGA

- Tryb nawiewu wielokierunkowego jest wyłączany po zmianie trybu pracy.
- Po wyłączeniu trybu nawiewu wielokierunkowego nawiew ustawiany jest w położeniu, w którym znajdował się przed włączeniem tego trybu.
- Tryb nawiewu wielokierunkowego można włączyć tylko w trybach automatycznym, chłodzenia i ogrzewania.

Ustawienia funkcji SLEEP

- Urządzenie wyłącza się samoczynnie po upływie zadanego czasu.

Do chwili wyłączenia urządzenie automatycznie reguluje temperaturę w pomieszczeniu, tak aby nie spadła zbyt gwałtownie podczas chłodzenia i nie wzrosła nadmiernie podczas ogrzewania.

👉 Strona 15

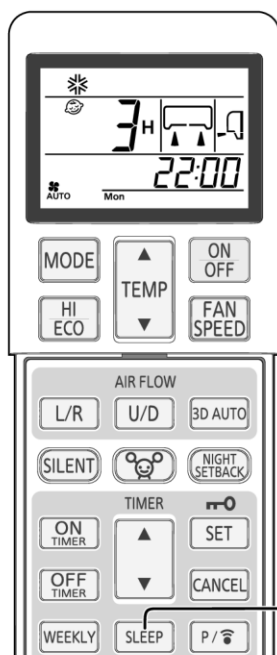

Zmiana zadanego czasu

Ustawić nowy czas wyłączenia urządzenia za pomocą przycisku SLEEP.

Anulowanie

W celu wcześniejszego wyłączenia funkcji SLEEP nacisnąć przycisk CANCEL.

1 Nacisnąć przycisk SLEEP.

- Naciśnięcie przycisku przy wyłączonym urządzeniu**

Po włączeniu funkcji SLEEP urządzenie włącza się i pracuje z wprowadzonymi wcześniej ustawieniami, a następnie wyłącza się po upływie zadanego czasu.

- Naciśnięcie przycisku przy włączonym urządzeniu**

Urządzenie wyłącza się po upływie zadanego czasu.

Po każdym naciśnięciu przycisku wskazania na wyświetlaczu zmieniają się w następujący sposób:

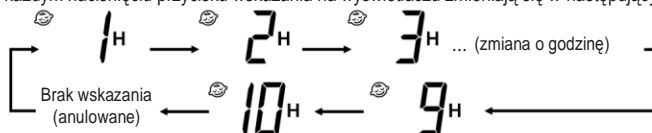

Przykład: urządzenie ma się wyłączyć po 7 godzinach.

Ustawić na **7H**

Zaświeci się kontrolka timera (żółta).

- Urządzenie wyłączy się po upływie zadanego czasu.

UWAGA

- Po włączeniu funkcji czyszczenia filtra antyalergenowego włączenie funkcji SLEEP nie jest możliwe.
- Czas ustawiony dla funkcji SLEEP nie może być taki sam jak czas wyłączenia urządzenia ustawiony dla funkcji OFF-TIMER.

Ustawianie czasu wyłączenia urządzenia (OFF-TIMER)

- Urządzenie wyłącza się samoczynnie o zadanej godzinie.

Jeśli urządzenie jest wyłączone, zacząć od kroku 1. Jeśli pracuje – zacząć od kroku 2.

Przykład: urządzenie ma się wyłączyć o 22:30.

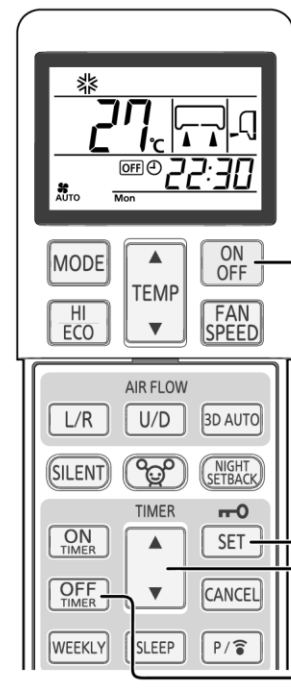

Zmiana zadanego czasu

Ustawić nowy czas, naciskając przycisk OFF-TIMER.

Anulowanie

W celu wcześniejszego wyłączenia timera nacisnąć przycisk CANCEL.

1 Nacisnąć przycisk ON/OFF.

2 Nacisnąć przycisk OFF-TIMER.

Wskaźnik timera czasu wyłączenia urządzenia **OFF** zacznie migać.

3 Nacisnąć przycisk ▲ lub ▼ (TIMER).

Po każdym naciśnięciu przycisku ▲ na wyświetlaczu pojawiają się kolejno następujące wskazania:

→ 0:00 → 0:10 → 0:20 → ... → 1:00 → 1:10 → (zmiana co 10 minut)

Po każdym naciśnięciu przycisku ▼ na wyświetlaczu pojawiają się kolejno następujące wskazania:

→ 0:00 → 23:50 → 23:40 → ... → 23:00 → 22:50 → (zmiana co 10 minut)

Ustawić 22:30.

4 Nacisnąć przycisk SET.

Wskaźnik na wyświetlaczu przestanie migać, co oznacza, że ustawianie zostało zakończone.

Zaświeci się kontrolka timera (żółta).

UWAGA

- Urządzenie wyłączy się po upływie zadanego czasu.
- Przycisk należy nacisnąć w ciągu 60 s od wykonania kroku 3. W przeciwnym razie ustawienie nie zostanie zapisane.
- Podczas działania timera czasu wyłączenia urządzenia bieżąca godzina nie jest wyświetlana.
- Włączenie timera podczas czyszczenia filtra antyalergenowego nie jest możliwe.
- W przeciwieństwie do funkcji SLEEP, po włączeniu timera czasu wyłączenia urządzenia temperatura nie jest regulowana automatycznie.

Ustawianie czasu włączenia urządzenia (ON-TIMER)

- Urządzenie włącza się od 5 do 60 minut przed ustawionym czasem, tak aby w wyznaczonym czasie temperatura w pomieszczeniu osiągnęła odpowiednią wartość. Timer czasu włączenia urządzenia można włączyć niezależnie od tego, czy urządzenie jest włączone czy wyłączone.

Strona 15

Przykład: temperatura ma osiągnąć wartość zbliżoną do zadanej około godz. 8:00.

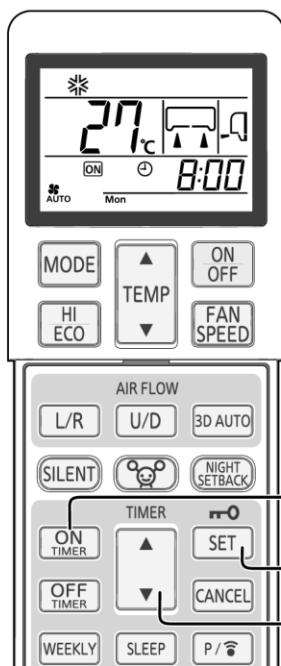

1 Naciśnąć przycisk ON-TIMER.

Wskaźnik timera czasu włączenia urządzenia **ON** zacznie migać.

2 Naciśnąć przycisk ▲ lub ▼ (TIMER).

Po każdym naciśnięciu przycisku ▲ na wyświetlaczu pojawiają się kolejno następujące wskazania:

0:00 → 0:10 → 0:20 → ... → 1:00 → 1:10 → (zmiana co 10 minut)

Po każdym naciśnięciu przycisku ▼ na wyświetlaczu pojawiają się kolejno następujące wskazania:

0:00 → 23:50 → 23:40 → ... → 23:00 → 22:50 → (zmiana co 10 minut)

Ustawić 8:00.

3 Naciśnąć przycisk SET.

Wskaźnik na wyświetlaczu przestanie migać, co oznacza, że ustawianie zostało zakończone.

Zaświeci się kontrolka timera (żółta).

Jeśli timer jest ustawiany podczas działania urządzenia, urządzenie wyłączy się.

UWAGA

- Urządzenie włącza się na 5 – 60 minut przed zadany czas.
- O zadanej godzinie kontrolka funkcji (żółta) wyłączy się.
- Przycisk należy nacisnąć w ciągu 60 s od wykonania kroku 2. W przeciwnym razie ustawienie nie zostanie zapisane.
- Podczas działania timera czasu włączenia urządzenia bieżąca godzina nie jest wyświetlana.
- Włączenie timera czasu włączenia urządzenia podczas czyszczenia filtra antyalergicznego nie jest możliwe.

Zmiana zadanego czasu

Ustawić nowy czas, naciskając przycisk ON-TIMER.

Anulowanie

W celu wcześniejszego wyłączenia timera nacisnąć przycisk CANCEL.

Ustawianie funkcji SLEEP + ON-TIMER

- Jednoczesne włączenie timera funkcji SLEEP i timera czasu włączenia urządzenia.

Przykład: urządzenie ma się wyłączyć po 3 godzinach i włączyć tak, aby temperatura osiągnęła daną wartość około godz. 8:00.

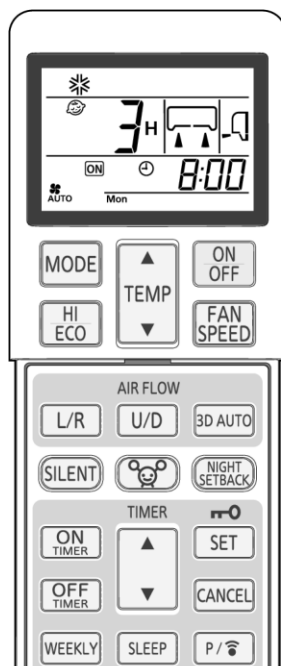

■ Ustawianie timera funkcji SLEEP

Ustawić zgodnie z opisem podanym na stronie 13.

Ustawić na **3H**

■ Ustawianie timera czasu włączenia

Ustawić zgodnie z opisem dla timera czasu włączenia urządzenia.

Ustawić na **ON** **8:00**

Ustawienie czasu włączenia timera (żółta kontrolka) zostało zakończone.



- Urządzenie wyłączy się po upływie czasu ustawionego dla funkcji SLEEP i ponownie uruchomi od 5 do 60 minut przed zadany czas włączenia urządzenia.
- O zadanej godzinie kontrolka timera czasu włączenia urządzenia wyłączy się.

Zmiana zadanego czasu

Ustawić nowy czas, naciskając przyciski SLEEP i ON-TIMER.

Anulowanie

W celu wcześniejszego wyłączenia timera nacisnąć przycisk CANCEL.

Programowanie timera

- Timer umożliwia zaprogramowanie samoczynnego włączenia i wyłączenia się urządzenia o zadanych porach.

Przykład: urządzenie ma się wyłączyć o 22:30 i włączyć tak, aby temperatura osiągnęła zadaną wartość około godz. 8:00.

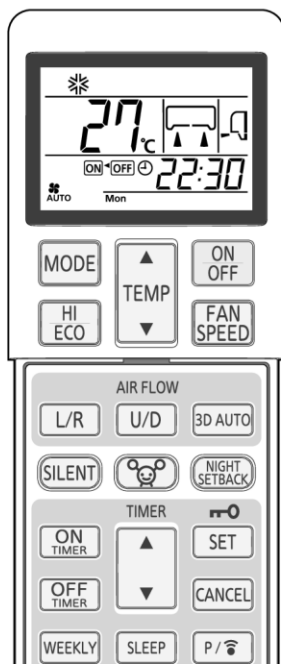

Ustawianie timera czasu wyłączenia

Ustawić zgodnie z opisem podanym na stronie 13.

Ustawić na **OFF** **22:30**

Ustawianie timera czasu włączenia

Ustawić zgodnie z opisem podanym na stronie 14.

Ustawić na **ON** **8:00**

Po zakończeniu ustawiania zaświeci się kontrolka timera (żółta).

Na pilocie będzie wyświetlana zadana godzina. Zależnie od aktualnego trybu pracy urządzenia wyświetlacz pokazywać może następujące wskazania:

ON **8:00**

Jeśli aktywny jest timer czasu włączenia, urządzenie zostanie uruchomione o zadanej godzinie, a następnie wyłączone o godzinie zadanej dla timera czasu wyłączenia. (Przykład: o godzinie 5:00 urządzenie jest wyłączone).

ON **22:30**

Jeśli aktywny jest timer czasu wyłączenia, urządzenie zostanie wyłączone o zadanej godzinie, a następnie włączone o godzinie zadanej dla timera czasu włączenia. (Przykład: o godzinie 20:00 urządzenie jest włączone).

Zmiana zadanego czasu

Ustawić nowy czas, naciskając przyciski OFF-TIMER i ON-TIMER.

Anulowanie

W celu wcześniejszego wyłączenia timera nacisnąć przycisk CANCEL.

Funkcja adaptacyjności

Timer czasu włączenia umożliwia uruchomienie urządzenia przed zadany czas, tak aby temperatura w pomieszczeniu w chwili zadanego włączenia była optymalna. Funkcja ta nazywa się również „funkcją adaptacyjności”.

- Działanie
 - Temperatura w pomieszczeniu sprawdzana jest 60 minut przed zadany czas włączenia. Zależnie od panującej wówczas temperatury urządzenie włącza się od 5 do 60 minut przed zadany czas.
 - Funkcja działa jedynie w trybach chłodzenia i ogrzewania (w tym w trybie automatycznym). Nie jest ona aktywna w trybie osuszania.

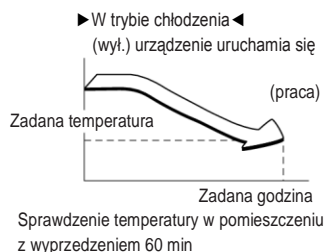

Timer funkcji SLEEP

Po włączeniu timera funkcji SLEEP temperatura w pomieszczeniu jest regulowana automatycznie, dzięki czemu nie spada gwałtownie podczas chłodzenia i nie wzrasta nadmiernie podczas ogrzewania.

- Podczas chłodzenia: Po przejściu w tryb SLEEP (po zadany czasie) nastawa temperatury jest obniżana o 1°C. Następnie temperatura wzrasta o 1°C co godzinę, aż będzie o 1°C wyższa od bieżącej temperatury.
- Podczas ogrzewania: Po przejściu w tryb SLEEP (po zadany czasie) nastawa temperatury jest obniżana o 1°C. Następnie temperatura jest obniżana o 3°C co godzinę, aż po dwóch godzinach będzie o 6°C niższa od bieżącej temperatury.

Funkcja czyszczenia filtra antyalergenowego (ALLERGEN CLEAR)

- Filtr antyalergenowy jest czyszczony przez zawarte w nim enzymy. Podczas tej operacji z filtra usuwane są wszystkie nagromadzone w nim alergeny.

Skierować pilot w stronę urządzenia.

1

Nacisnąć przycisk ALLERGEN CLEAR.

W celu włączenia:

Nacisnąć przycisk ON/OFF lub ALLERGEN CLEAR.

UWAGA

- Ponieważ podczas czyszczenia filtra antyalergenowego temperatura w pomieszczeniu może znacznie się zmienić, zaleca się, aby czyszczenie było wykonywane, gdy pomieszczenie będzie puste. (Proces czyszczenia trwa około 90 minut i po jego zakończeniu urządzenie wyłącza się automatycznie).
- Podczas pracy w trybie czyszczenia filtra antyalergenowego ustawianie temperatury, regulowanie prędkości wentylatora, ustawianie kierunku nawiewu powietrza i nastawianie programów czasowych nie jest możliwe.
- W przypadku systemów SCM funkcja czyszczenia filtra antyalergenowego nie jest dostępna.
- Naciśnięcie przycisku ALLERGEN urządzenia pracującego w systemie SCM spowoduje wyłączenie tego urządzenia.

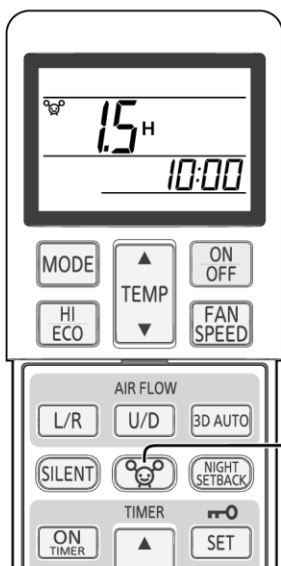

Timer pracy tygodniowej (WEEKLY TIMER)

- Do każdego dnia tygodnia można przypisać do 4 programów czasowych (ON-TIMER/OFF-TIMER). Maksymalnie dla jednego tygodnia ustawić można 28 programów. Po ustawieniu programu będzie on wykonywany cyklicznie co tydzień, aż do momentu wyłączenia timera pracy tygodniowej.

Przykład (sezon chłodzenia)

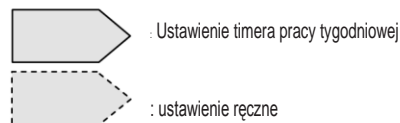

	6:00	8:00	10:00	12:00	14:00	16:00	18:00	20:00	22:00
Poniedziałek	Program 1 Wł. 6:00	Program 2 WYŁ. 8:30					Program 3 Wł. 17:00		Program 4 WYŁ. 22:00
	Temp. chl. 27°C Went.: AUTO						Temp. chl. 28°C Went.: Lo		
Wtorek	Program 1 Wł. 5:30	Zmiana ustawienia		Program 2 WYŁ. 12:00 wł.		Program 3 Wł. 17:00			Program 4 WYŁ. 22:00
	Temp. chl. 27°C Went.: AUTO		Auto 27°C Went.: Me		Temp. osusz. 26°C		Temp. chl. 28°C Went.: Lo		
Środa ~ Piątek		Wł....	Program 1 WYŁ. 10:00	wł.		Program 2 WYŁ. 14:00	Program 3 Wł. 18:00		Program 4 WYŁ. 22:00
			Temp. chl. 28°C Went.: ULo		Temp. osusz. 25°C		Temp. chl. 28°C Went.: ULo		
Sobota		Program 1 Wł. 7:30	Zmiana ustawienia	Program 2,3 Brak ustawienia			Zmiana ustawienia		Program 4 WYŁ. 22:00
	Temp. chl. 26°C Went.: Hi		Temp. chl. 25°C Went.: Hi				Temp. chl. 28°C Went.: ULo		
Niedziela		Program 2 Wł. 7:00	wył.	Program 1 Wł. 12:00		Program 3 Wł. 19:00		Program 4 WYŁ. 22:00	
	Temp. chl. 28°C Went.: Hi				Temp. chl. 26°C Went.: Hi		Temp. chl. 27°C Went.: ULo		

Włączanie/wyłączanie timera pracy tygodniowej

- Timer pracy tygodniowej można włączyć/wyłączyć za pomocą przycisku WEEKLY.

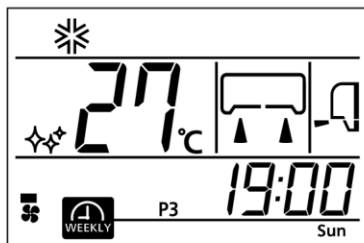

1

Naciśnąć przycisk WEEKLY.

Zegar timera pracy tygodniowej aktywuje się. Po każdym naciśnięciu przycisku WEEKLY na wyświetlaczu pojawiają się kolejno następujące wskazania:

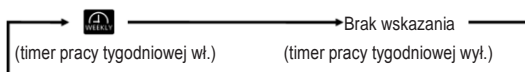

Po włączeniu timera pracy tygodniowej zaświeci się (żółta) kontrolka na urządzeniu.

Po wymianie baterii w pilocie lub naciśnięciu przycisku ACL przywracane są fabryczne ustawienia pilota. Ponieważ ustawienia te nie obejmują ustawień timera pracy tygodniowej, funkcję tę należy ponownie skonfigurować zgodnie z odpowiednią procedurą.

UWAGA

- Timer pracy tygodniowej można włączyć/wyłączyć bez względu na to, czy urządzenie pracuje czy nie.
- Podczas działania timera pracy tygodniowej timer czasu włączenia pozostaje aktywny bez względu na to, czy urządzenie pracuje czy nie. Po osiągnięciu czasu zadanego dla timera czasu włączenia urządzenie działa zgodnie z zaprogramowanymi ustawieniami. Na wyświetlaczu pilota wyświetlane są wskaźniki odpowiednie do zadanego trybu pracy. Ustawienia można zmienić z poziomu pilota po włączeniu urządzenia przez timer pracy tygodniowej. Dla timera czasu włączenia wprowadzić można następujące ustawienia: tryb pracy, prędkość wentylatora, temperaturę, kierunek nawiewu oraz tryby ekonomiczny (ECONOMY), nawiewu wielokierunkowego (3D AUTO), nocny (NIGHT SETBACK) i cichy (SILENT). Podczas działania timera pracy tygodniowej funkcja adaptacyjności nie jest aktywna.
- Podczas działania timera pracy tygodniowej timer czasu wyłączenia jest aktywowany tylko, jeśli urządzenie jest włączone. Po osiągnięciu czasu zadanego dla timera czasu wyłączenia urządzenie jest wyłączone.
- Jeśli do danego dnia (dnia tygodnia) przypisano kilka programów, działania są przeprowadzane kolejno od najwcześniejszej ustawionej godziny.
- Jeśli jednocześnie aktywnych jest kilka timerów (czasu włączenia, czasu wyłączenia i funkcji SLEEP), timer pracy tygodniowej nie zostanie aktywowany nawet po osiągnięciu czasu zadanego dla timera czasu włączenia lub wyłączenia. Timer pracy tygodniowej aktywuje się dopiero po wyłączeniu pozostałych funkcji.
- Czas włączenia i wyłączenia urządzenia w danym dniu tygodnia nie może być taki sam.

Wprowadzanie ustawień dla pojedynczego dnia tygodnia

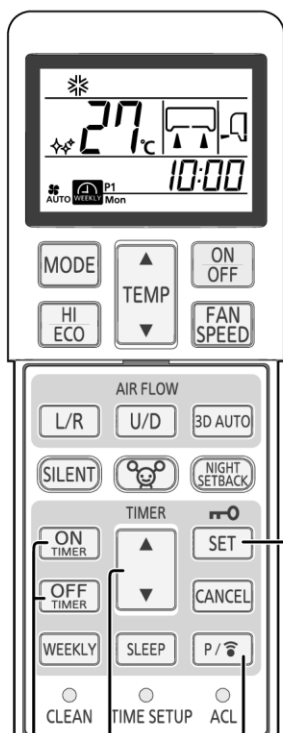

6
2,4
1
3,5

Ustawienia te wprowadza się po zdefiniowaniu dnia tygodnia i godziny.

1 Naciśnąć przycisk PROGRAM.

oraz wskaźnik bieżącego dnia zaczną migać.



2 Naciśnąć przycisk ▲ lub ▼ (TIMER).

Wybrać dzień tygodnia.

Po każdym naciśnięciu przycisku ▲ na wyświetlaczu pojawiają się kolejno następujące wskazania:

→ Mon → Tue → Wed → ... → Sun → Wszystkie dni tygodnia

Po każdym naciśnięciu przycisku ▼ na wyświetlaczu pojawiają się kolejno następujące wskazania:

→ Mon → Wszystkie dni tygodnia → Sun → Sat → ... → Tue



3 Naciśnąć przycisk SET.

Dzień tygodnia zostanie zapamiętany, a numer programu zacznie migać.

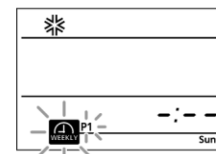

4 Naciśnąć przycisk ▲ lub ▼ (TIMER).

Wybrać numer programu.

Po każdym naciśnięciu przycisku ▲ na wyświetlaczu pojawiają się kolejno następujące wskazania:

→ P1 → P2 → P3 → P4

Po każdym naciśnięciu przycisku ▼ na wyświetlaczu pojawiają się kolejno następujące wskazania:

→ P1 → P4 → P3 → P2

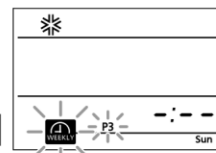

5 Naciśnąć przycisk SET.

Jeśli dotąd nie wprowadzono żadnych ustawień (dla timerów czasu włączenia i wyłączenia), oba wskaźniki – **ON** i **OFF** – będą migać.

Jeśli wcześniej wprowadzono ustawienia (dla timerów czasu włączenia i wyłączenia), zaświeci się jeden ze wskaźników **ON** lub **OFF**.

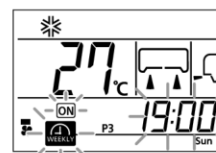
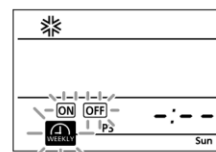

6 Naciśnąć przycisk ON-TIMER lub OFF-TIMER.

Działanie dla timerów czasu włączenia i wyłączenia zostanie zakończone, a godzina na wyświetlaczu zacznie migać.

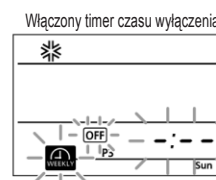
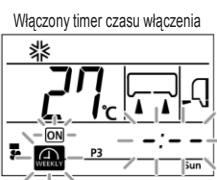

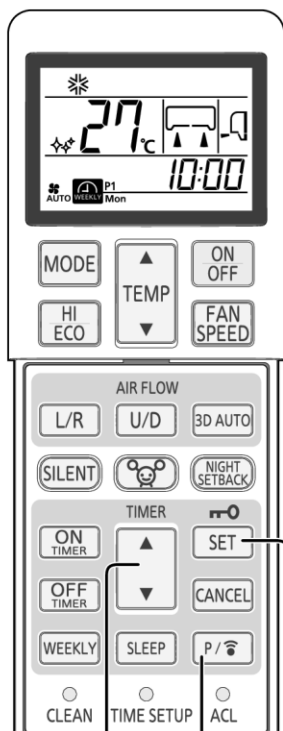

7 10
8,9,10

7 Naciśnąć przycisk ▲ lub ▼ (TIMER).

Ustawić godzinę.

Po każdym naciśnięciu przycisku ▲ na wyświetlaczu pojawiają się kolejno następujące wskazania:

→ 0:00 → 0:10 → 0:20 → ... → 1:00 → 1:10 → (zmiana co 10 minut)

Po każdym naciśnięciu przycisku ▼ na wyświetlaczu pojawiają się kolejno następujące wskazania:

→ 0:00 → 23:50 → 23:40 → ... → 23:00 → 22:50 → (zmiana co 10 minut)

Jeśli wybrano timer czasu włączenia, przejść do kroku 8.
Jeśli wybrano timer czasu wyłączenia, przejść do kroku 9.



8 Wprowadzić żądane ustawienia.

Po włączeniu timera czasu włączenia można zmienić tryb pracy, prędkość wentylatora i kierunek nawiewu, a także ustawić tryby ekonomiczny (ECONOMY), cichy (SILENT) lub nocny (NIGHT SETBACK).

9 Naciśnąć przycisk SET.

Godzina zostanie zapamiętana, a wskaźniki i zaczną migać.

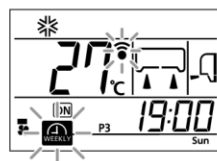

10 Naciśnąć przycisk PROGRAM lub SET.

Po naciśnięciu przycisku PROGRAM ustawienie jest przesyłane do urządzenia.

Ponieważ sygnał jest wysyłany około 3 s, pilot powinien przez ten czas pozostawać skierowany w stronę odbiornika jednostki wewnętrznej.

Po odebraniu sygnału emitowany jest sygnał dźwiękowy (pip, pip, pip).

Po naciśnięciu przycisku SET kontynuować działania od kroku 2.

Wprowadzanie ustawień dla wszystkich dni tygodnia

- Wprowadzić te same ustawienia dla danego programu dla wszystkich dni tygodnia. W kroku 2 opisanym powyżej wybrać wszystkie dni tygodnia. Jeśli do programu o tym samym numerze przypisano już ustawienia dla danego dnia tygodnia, zostaną one zastąpione.

UWAGA

- Jeśli w ciągu 60 s w trybie ustawień nie zostanie wykonane żadne działanie, wprowadzone do tej pory ustawienia zostaną anulowane, a urządzenie wyjdzie z trybu ustawień. Ponadto wskaźnik oraz wszystkie numery programów (P1, P2, P3 i P4) będą migać przez 10 s.
- Po wyjściu z trybu ustawień skierować pilot w stronę urządzenia i naciśnąć przycisk PROGRAM. Sprawdzić, czy urządzenie wyemituje potrójny sygnał dźwiękowy (pip, pip, pip) oznaczający odbiór sygnału. Jeśli sygnał dźwiękowy nie zostanie wyemitowany, należy ponownie przejść do trybu ustawień, naciskając przycisk PROGRAM, i ponownie sprawdzić, czy sygnał dźwiękowy zostanie wyemitowany.

Anulowanie ustawień dla pojedynczego dnia tygodnia

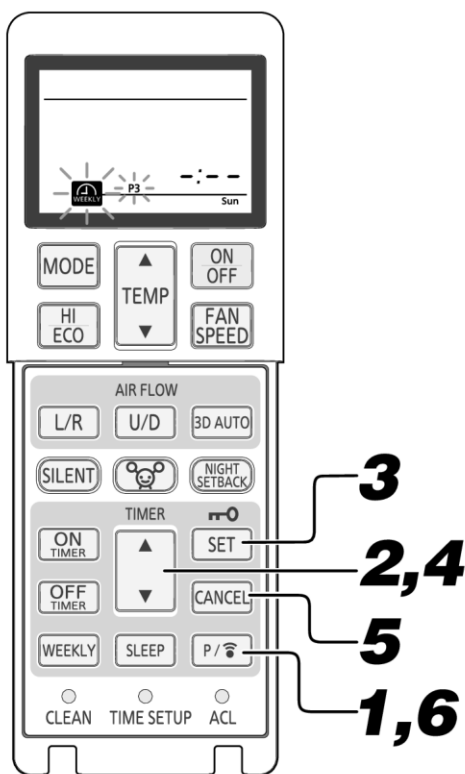

1 Nacisnąć przycisk PROGRAM.

oraz wskaźnik bieżącego dnia zaczną migać.

2 Nacisnąć przycisk ▲ lub ▼ (TIMER).

Wybrać dzień tygodnia, którego ustawienia mają zostać anulowane.

3 Nacisnąć przycisk SET.

Dzień tygodnia zostanie zapamiętany, a numer programu zacznie migać.

4 Nacisnąć przycisk ▲ lub ▼ (TIMER).

Wybrać numer programu do anulowania.

Podczas anulowania nie naciskać przycisku SET. Po naciśnięciu przycisku SET urządzenie przejdzie do trybu ustawień.

5 Nacisnąć przycisk CANCEL.

Ustawienia wprowadzone dla timerów czasu włączenia i wyłączenia zostaną anulowane, a zamiast godziny wyświetlony zostanie symbol - : - -.

6 Nacisnąć przycisk PROGRAM.

Po naciśnięciu przycisku PROGRAM ustawienie jest przesyłane do urządzenia.

Po odebraniu sygnału emitowany jest sygnał dźwiękowy (pip, pip, pip). Ustawienia poszczególnych programów są anulowane pojedynczo. Opisaną powyżej procedurę anulowania należy przeprowadzić dla każdego z programów.

Anulowanie ustawień dla wszystkich dni tygodnia

- Jeśli program o danym numerze został przypisany do wszystkich dni tygodnia, możliwe jest anulowanie ustawień dla wszystkich dni tygodnia jednocześnie. W kroku 2 opisanym powyżej wybrać wszystkie dni tygodnia. Od kroku 3 procedura anulowania jest taka sama jak opisana powyżej. Jeśli ustawienia wprowadzone łącznie dla wszystkich dni tygodnia zostały zmienione lub usunięte w ramach procedury anulowania ustawień dla poszczególnych dni tygodnia opisanej na stronie 18, przez co ustawienia dla poszczególnych dni nie są takie same, łączne anulowanie ustawień dla wszystkich dni tygodnia nie jest możliwe.

Tryb potwierdzania

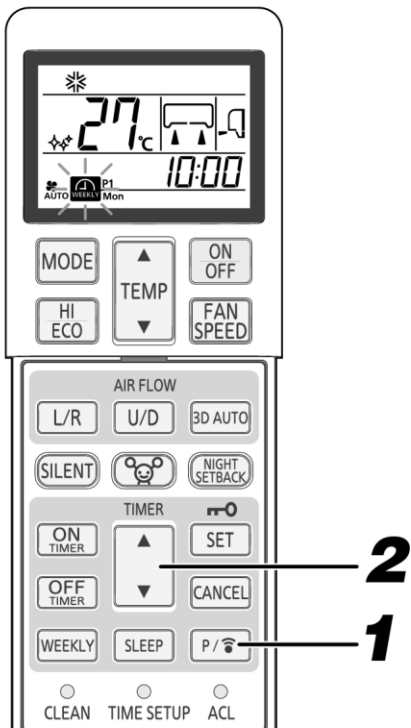

Potwierdzanie ustawień timera pracy tygodniowej:

1 Wcisnąć przycisk PROGRAM na minimum 3 s.

zacznie migać, a ustawienie zostanie podświetlone.

2 Nacisnąć przycisk ▲ lub ▼ (TIMER).

Wybrać dzień tygodnia oraz numer programu do potwierdzenia.

Dni tygodnia będą wyświetlane, począwszy od bieżącego dnia. Przy nieprzypisanych programach wyświetlany jest symbol - : - -. Ustawienia zostaną zapamiętane po naciśnięciu przycisku PROGRAM w trybie potwierdzania.

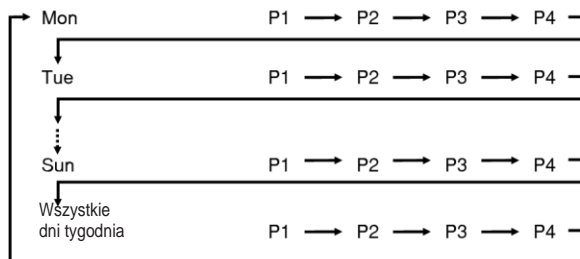

Wyłączenie

Tryb potwierdzania można zakończyć, naciskając przycisk ON/OFF, CANCEL lub SET.

UWAGA

- Jeśli w ciągu 60 s w trybie potwierdzania nie zostanie wykonane żadne działanie, urządzenie wyjdzie z tego trybu.

Tryb pracy z maksymalną wydajnością/tryb ekonomiczny (HIGH POWER/ECONOMY)

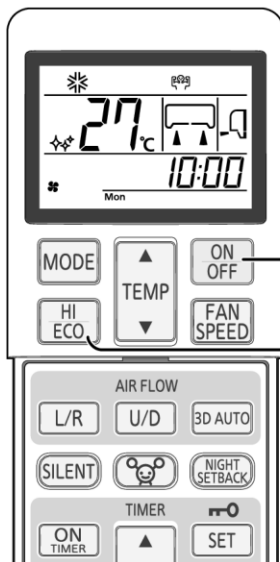

Jeśli urządzenie nie pracuje, skierować pilot w jego stronę i:

1

Nacisnąć przycisk ON/OFF.

2

Nacisnąć przycisk HI/ECO.

- W przypadku pracy w trybach automatycznym, chłodzenia lub ogrzewania Po każdym naciśnięciu przycisku HI/ECO na wyświetlaczu pojawiają się kolejno następujące wskazania:

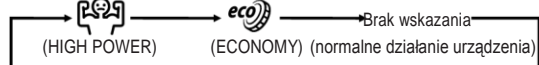

- W przypadku pracy w trybie osuszania lub przy aktywnych timerach czasu włączenia i wyłączenia urządzenia Po każdym naciśnięciu przycisku HI/ECO na wyświetlaczu pojawiają się kolejno następujące wskazania:

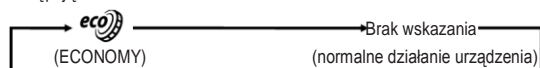

Informacje o trybie pracy z maksymalną wydajnością (HIGH POWER)

Po naciśnięciu przycisku HI/ECO urządzenie zwiększa moc i rozpoczyna intensywne chłodzenie lub ogrzewanie pomieszczenia na 15 minut. Na pilocie wyświetlany jest symbol , natomiast nie jest wyświetlana prędkość wentylatora.

UWAGA

- Podczas pracy z maksymalną wydajnością urządzenie nie sprawdza temperatury pomieszczenia. Jeżeli temperatura w pomieszczeniu nadmiernie spadnie lub wzrośnie, należy wyłączyć tryb pracy z maksymalną wydajnością, naciskając ponownie przycisk HI/ECO.
- Trybu pracy z maksymalną wydajnością nie można uruchomić podczas osuszania i działania timerów czasu włączenia i wyłączenia urządzenia.
- Podczas pracy w trybie ON-TIMER urządzenie zacznie pracować z maksymalną wydajnością po osiągnięciu zadanej godziny włączenia.
- Włączenie tego trybu pracy przy wyłączonym urządzeniu nie jest możliwe.
- Po włączeniu trybu pracy z maksymalną wydajnością z urządzenia mogą dochodzić odgłosy spowodowane przepływem czynnika chłodniczego.
- Tryb pracy z maksymalną wydajnością zostanie wyłączony w następujących przypadkach:
 - Po ponownym naciśnięciu przycisku HI/ECO.
 - Po zmianie trybu pracy.
 - Po upływie 15 min od włączenia trybu pracy z maksymalną wydajnością.
 - Po naciśnięciu przycisku 3D AUTO.
 - Po naciśnięciu przycisku SILENT.
 - Po naciśnięciu przycisku NIGHT SETBACK.

Informacje o trybie ekonomicznym (ECONOMY)

Po naciśnięciu przycisku HI/ECO urządzenie pracuje ze zmniejszoną mocą, aby zapobiec nadmiernemu ochłodzeniu lub ogrzaniu pomieszczenia. Podczas chłodzenia nastawa urządzenia jest o 1,5°C wyższa niż zadana, natomiast podczas ogrzewania – o 2,5°C niższa od zadanej. Na pilocie wyświetlany jest symbol , natomiast nie jest wyświetlana prędkość wentylatora.

UWAGA

- Przy kolejnym włączeniu urządzenie rozpocznie pracę w trybie ekonomicznym w następujących przypadkach:
 - Po wyłączeniu urządzenia przyciskiem ON/OFF podczas pracy w trybie ekonomicznym.
 - Po wyłączeniu urządzenia przez funkcję SLEEP lub timer czasu wyłączenia podczas pracy w trybie ekonomicznym.
 - Po zakończeniu pracy w trybach samoczynnego czyszczenia lub czyszczenia filtra antyalergenowego.
- Tryb ekonomiczny zostanie wyłączony w następujących przypadkach:
 - Po ponownym naciśnięciu przycisku HI/ECO.
 - Przy zmianie trybu pracy z osuszania na wentylację.
 - Po naciśnięciu przycisku NIGHT SETBACK.
- Włączenie tego trybu pracy przy wyłączonym urządzeniu nie jest możliwe.

Tryb nocny (NIGHT SETBACK)

- W sezonie zimowym urządzenie umożliwia utrzymanie temperatury w pustym pomieszczeniu, np. w nocy, na dopuszczalnym poziomie, nie doprowadzając do jego wychłodzenia. Zwykle urządzenie utrzymuje temperaturę około 10°C.

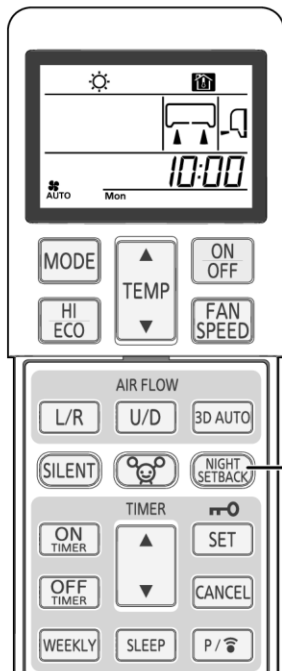

1 Nacisnąć przycisk NIGHT SETBACK.

Po każdym naciśnięciu przycisku NIGHT SETBACK na wyświetlaczu pojawiają się kolejno następujące wskazania:

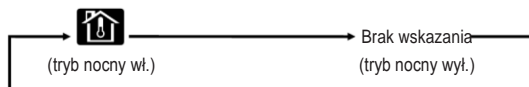

Wyłączenie

Aby wyłączyć tryb nocny, nacisnąć przycisk NIGHT SETBACK lub przycisk MODE.

UWAGA

- Podczas pracy w trybie nocnym urządzenie utrzymuje w pomieszczeniu temperaturę około 10°C.
- Podczas pracy w trybie nocnym zmiana ustawień temperatury nie jest możliwa.
- Ponieważ temperatura w pomieszczeniu może się wahać, funkcji tej należy używać wówczas, gdy pomieszczenie jest puste.
- Podczas pracy w trybie nocnym włączenie trybów pracy z maksymalną wydajnością i ekonomicznego nie jest możliwe.
- Po anulowaniu trybu nocnego poprzez naciśnięcie przycisku NIGHT SETBACK urządzenie zacznie pracować w tym trybie, w jakim znajdowało się przed włączeniem trybu nocnego.

Tryb cichy (SILENT)

- Po włączeniu trybu cichego urządzenie pracuje ciszej, redukując hałas dochodzący z jednostki zewnętrznej.

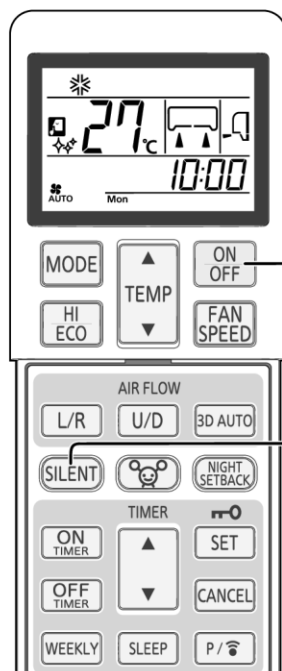

Jeśli urządzenie nie pracuje, skierować pilot w jego stronę i:

1 Nacisnąć przycisk ON/OFF.

2 Nacisnąć przycisk SILENT.

- W przypadku pracy w trybach automatycznym, chłodzenia, ogrzewania lub nocnym
Po każdym naciśnięciu przycisku SILENT na wyświetlaczu pojawiają się kolejno następujące wskazania:

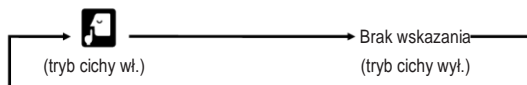

Wyłączenie

W celu wcześniejszego wyłączenia trybu cichego nacisnąć przycisk SILENT.

UWAGA

- Podczas pracy w trybie cichym maksymalna wydajność chłodzenia i ogrzewania jest mniejsza.
- Włączenie trybu cichego podczas pracy w trybie osuszania lub wentylacji nie jest możliwe.
- Przy kolejnym włączeniu urządzenie rozpocznie pracę w trybie cichym w następujących przypadkach:
 - Po wyłączeniu urządzenia przyciskiem ON/OFF podczas pracy w trybie cichym.
 - Po wyłączeniu urządzenia przez funkcję SLEEP lub timer czasu wyłączenia podczas pracy w trybie cichym.
 - Po zakończeniu pracy w trybach samoczynnego czyszczenia lub czyszczenia filtra antyalergenowego.
- Włączenie tego trybu pracy przy wyłączonym urządzeniu nie jest możliwe.
- Poziom hałasu generowanego przez jednostkę zewnętrzną może się nie zmienić (zależnie od warunków).

Funkcja samoczynnego czyszczenia (SELF CLEAN)

- Samoczynne czyszczenie należy uruchamiać po pracy w trybie automatycznym, chłodzenia i osuszania, aby zlikwidować nadmiar wilgoci wewnątrz urządzenia i zapobiec rozwojowi pleśni i bakterii.

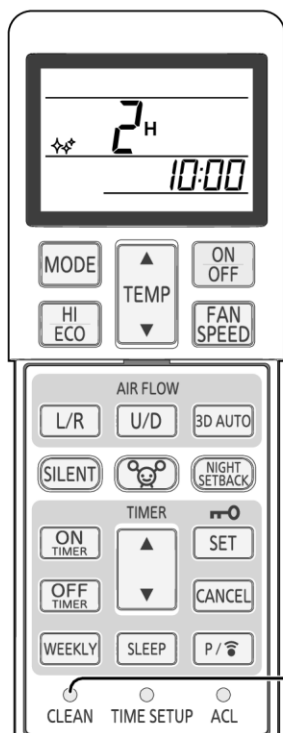

1 Aby uruchomić samoczynne czyszczenie, wcisnąć przycisk CLEAN końcówką długopisu.

Po każdym naciśnięciu przycisku CLEAN na wyświetlaczu pojawiają się następujące wskazania:

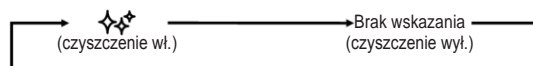

UWAGA

- Po dwóch godzinach urządzenie zostanie automatycznie wyłączone. Aby natychmiast wyłączyć urządzenie, naciśnij przycisk ON/OFF.
- Włączenie samoczynnego czyszczenia nie jest możliwe po pracy w trybach ogrzewania i wentylacji, po wyłączeniu urządzenia przez timer funkcji SLEEP lub timer czasu wyłączenia oraz po zakończeniu czyszczenia filtra antyalergenowego.
- Podczas czyszczenia samoczynnego wentylator jednostki wewnętrznej pracuje przez około dwie godziny.
- Podczas pracy w trybie czyszczenia samoczynnego świeci się kontrolka RUN.

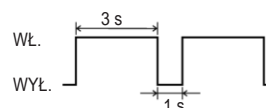

- Naciśnięcie przycisku SLEEP, ALLERGEN CLEAR lub NIGHT SETBACK podczas czyszczenia samoczynnego spowoduje anulowanie czyszczenia i włączenie funkcji SLEEP, czyszczenia filtra antyalergenowego lub trybu nocnego.
- Podczas czyszczenia samoczynnego nagromadzone już w urządzeniu pleśń, drobnoustroje i brud nie są usuwane.

Automatyczne włączenie po zaniku zasilania

■ Jak działa funkcja automatycznego włączenia po zaniku zasilania?

- Funkcja ta zapamiętuje aktualne parametry pracy urządzenia w chwili jego wyłączenia spowodowanego zanikiem zasilania. Po przywróceniu zasilania urządzenie rozpoczyna pracę z tymi samymi ustawieniami co przed awarią zasilania.
- Wskutek zaniku zasilania tracone są następujące ustawienia:
 - Ustawienia timerów
 - Praca z maksymalną wydajnością

UWAGA

- Funkcja automatycznego włączenia po zaniku zasilania jest fabrycznie włączona. Jeżeli zachodzi potrzeba wyłączenia tej funkcji, należy skontaktować się ze sprzedawcą.
- W razie awarii zasilania ustawienia timera są kasowane. Po przywróceniu zasilania należy ponownie ustawić timer.

Uwagi dotyczące obsługi

- Aby użytkować urządzenie w sposób maksymalnie ekonomiczny i komfortowy, należy przestrzegać poniższych wskazówek.

<p>Ustalić odpowiednią temperaturę w pomieszczeniu.</p> <p>Zbyt wysoka lub niska temperatura nie służy zdrowiu użytkownika i przyczyniają się do wzrostu zużycia energii elektrycznej.</p>	<p>Regularnie czyścić filtry.</p> <p>Zatkane filtry mogą blokować przepływ powietrza i zmniejszyć wydajność urządzenia.</p>	<p>Unikać przeciągów i bezpośredniego działania promieni słonecznych.</p> <p>Podczas chłodzenia należy zasłonić okna zasłonami lub roletami. Jeśli pomieszczenie nie jest wietrzone, okna i drzwi powinny być stale zamknięte.</p>
<p>Ustawić właściwy kierunek przepływu powietrza.</p> <p>Aby zapewnić stałą temperaturę w pomieszczeniu, należy właściwie ustawić kierunek przepływu powietrza w płaszczyznach pionowej i poziomej.</p>	<p>Uruchamiać urządzenie tylko w razie potrzeby.</p> <p>Aby uruchamiać urządzenie tylko wtedy, gdy jest to potrzebne, należy we właściwy sposób używać timera.</p>	<p>Nie ogrzewać pomieszczenia podczas pracy w trybie chłodzenia.</p> <p>Jeśli to możliwe, wyłączyć niepotrzebne źródła ciepła.</p>

Ustawienia związane z miejscem instalacji urządzenia

■ Aby zapewnić jak największą skuteczność działania urządzenia, należy wyregulować nawiew odpowiednio do miejsca montażu urządzenia.

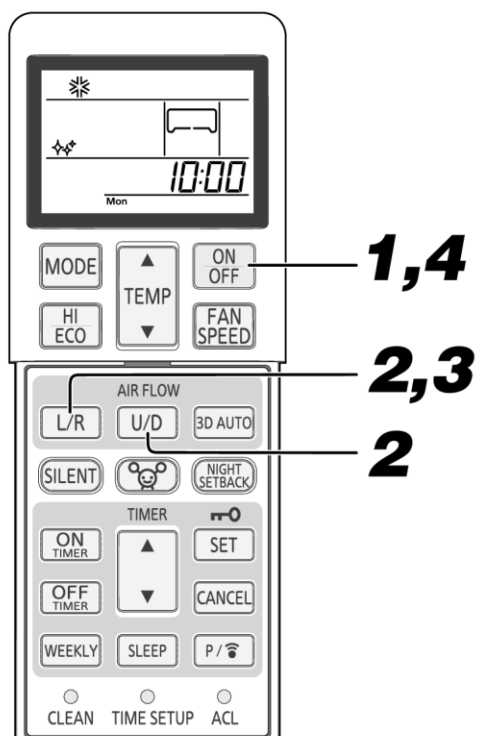

1 Jeżeli urządzenie pracuje, należy je wyłączyć, naciskając przycisk ON/OFF.

Regulacja nie może zostać przeprowadzona podczas pracy urządzenia.

2 Jednocześnie wcisnąć przyciski AIR FLOW U/D i AIR FLOW L/R na minimum 5 s.

Na wyświetlaczu pojawi się symbol ilustrujący miejsce instalacji urządzenia.

3 Wprowadzić ustawienia związane z miejscem instalacji jednostki wewnętrznej.

Nacisnąć przycisk AIR FLOW L/R, aby wybrać miejsce instalacji. Po każdym naciśnięciu przycisku AIR FLOW L/R na wyświetlaczu pojawiają się kolejno następujące wskazania:

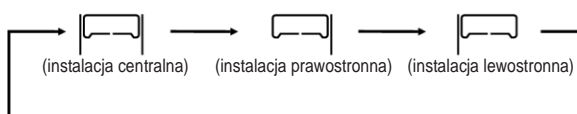

4 Nacisnąć przycisk ON/OFF.

Nacisnąć w ciągu 60 s!

Ustawienia związane z miejscem instalacji urządzenia zostaną wprowadzone. Przycisk należy nacisnąć w ciągu 60 s od wybrania miejsca instalacji (symbol określający miejsce instalacji powinien być nadal podświetlony).

Miejsce instalacji urządzenia i zakres działania nawiewu

Na poniższych rysunkach pokazano zakresy nawiewu powietrza odpowiadające różnym miejscom instalacji urządzenia. Aby zapewnić jak największą skuteczność działania urządzenia, podczas ustawiania zakresu pracy nawiewu należy wziąć pod uwagę układ pomieszczenia.

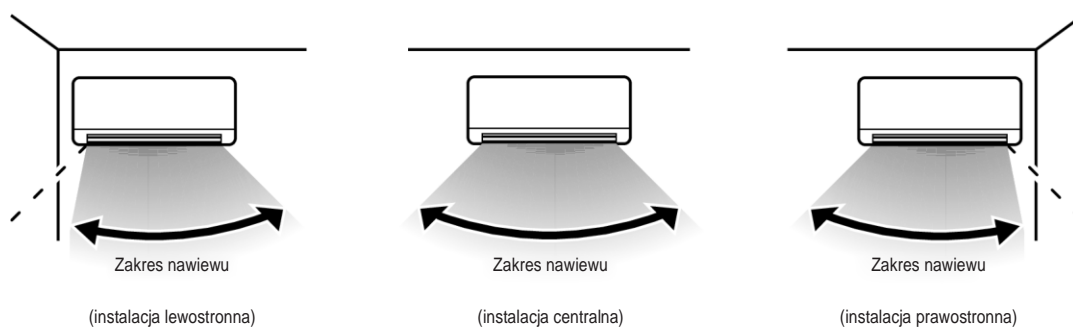

UWAGA

- Ustawione miejsce instalacji urządzenia jest zapamiętywane przez urządzenie nawet po wyłączeniu zasilania. Ustawienie to można zmienić, korzystając z pilota.
- Ustawień związanych z miejscem instalacji urządzenia nie można zmienić podczas pracy urządzenia.
- Jeśli urządzenie jest zainstalowane w odległości do 50 cm od ściany, zaleca się zmianę ustawienia na „instalację prawostronną” lub „instalację lewostronną”.

Konserwacja

Przed przystąpieniem do konserwacji

Wyłączyć zasilanie.



- Nie zmywać wodą przy włączonym zasilaniu.

Ryzyko porażenia prądem elektrycznym.

Wyczyść urządzenie miękką, suchą ścierką.



- Nie dotykać aluminiowych lamel wymiennika ciepła.
- Podczas wymiany panelu wlotowego i filtrów należy używać drabiny lub innego stabilnego podwyższenia.

Nie używać następujących środków czyszczących:

- Gorącej wody (powyżej 40°C). Może spowodować odkształcenie lub odbarwienie obudowy.
- Benzyny, rozpuszczalników, środków polerskich itp. Mogą one spowodować odkształcenie lub zarysowanie obudowy.

W okresie eksploatacji

Czyszczenie filtra powietrza

- 1** Wyjąć filtr powietrza.

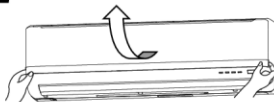

Standardowo co dwa tygodnie

- Przesunąć panel wlotu powietrza do góry.
- Trzymając uchwyty po obu stronach, lekko uchylić i zdjąć panel.

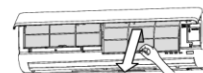

- 2** Wyczyścić.

W przypadku mocnego zabrudzenia filtra należy oczyścić go ciepłą wodą (ok. 30°C) i dobrze wysuszyć.

OSTRZEŻENIE

- Nie czyścić filtrów wrzącą wodą.
- Nie suszyć filtrów nad otwartym ogniem.
- Filtry wyjmować delikatnie.



- 3** Ponownie założyć filtr.

- Włożyć filtr, trzymając go mocno po bokach, jak na rysunku obok.
- Włączenie urządzenia bez założonych filtrów powietrza może spowodować zapylenie urządzenia, co może doprowadzić do jego uszkodzenia.

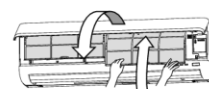

Czyszczenie urządzenia

- Wyczyść urządzenie suchą, miękką ścierką lub oczyść je za pomocą odkurzacza.
- Jeśli urządzenie jest mocno zabrudzone, należy wyczyścić je ścierką nasączoną ciepłą wodą.

Czyszczenie panelu wlotu powietrza

- Zdejmowanie i zakładanie panelu wlotu powietrza – patrz poniżej.
- Panel można myć wodą. Po wymyciu wodą zetrzeć z panelu nadmiar wody i pozostawić do wyschnięcia.

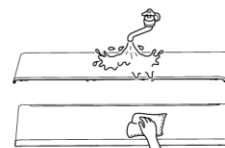

Otwieranie i zamykanie panelu wlotu powietrza

Otwieranie

Umieścić palce we wgłębieniach po obu stronach panelu i pociągnąć panel ku górze, tak aby odchylił się o ok. 60 stopni.

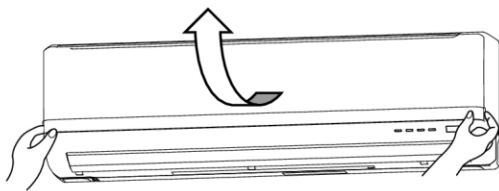

Zamykanie

Równomiernie docisnąć panel z obu stron, po czym lekko docisnąć go pośrodku.

Zdejmowanie i zakładanie panelu wlotu powietrza

Zdejmowanie

Aby zdjąć panel wlotu powietrza, np. w celu oczyszczenia go od wewnątrz, należy odchylić go do góry pod kątem 80 stopni i wysunąć.

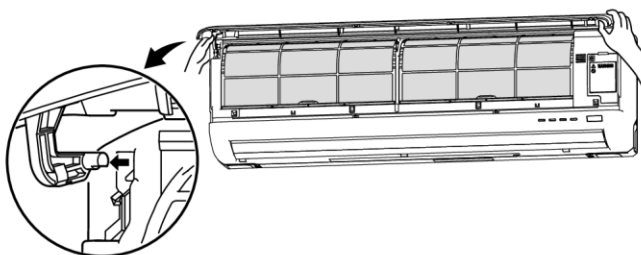

Zakładanie

Zaczepić górną krawędź panelu, lekko ją dociskając, po czym zamknąć panel.

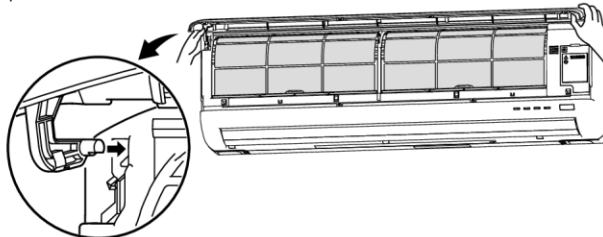

UWAGA

Zanieczyszczenie filtra powietrza obniża sprawność chłodzenia i ogrzewania, a także powoduje wzrost poziomu hałasu. Urządzenie zużywa również większą ilość energii elektrycznej. Filtr powietrza należy regularnie czyścić.

Pod koniec sezonu

- 1** Włączyć wentylator na 2 do 3 godzin.
Wysuszyć wnętrze urządzenia.
- 2** Wyłączyć urządzenie i odłączyć zasilanie.
Urządzenie pobiera ok. 4 W mocy nawet po wyłączeniu zasilania. Odłączenie zasilania pozwoli ograniczyć zużycie energii i zmniejszyć koszty.
- 3** Oczyszczyć i założyć filtry powietrza.
- 4** Wyczyścić zarówno jednostkę wewnętrzną, jak i zewnętrzną.
- 5** Wyjąć baterie z pilota.

Na początku sezonu

- 1** Upewnić się, że uziemienie nie jest uszkodzone albo odłączone.
- 2** Sprawdzić mocowania jednostki zewnętrznej pod kątem rdzy i korozji.
- 3** Upewnić się, że żadne przedmioty nie blokują przepływu powietrza w pobliżu wlotu i wylotu jednostek wewnętrznej i zewnętrznej.
- 4** Sprawdzić, czy filtry powietrza są czyste.
- 5** Włączyć zasilanie.
- 6** Włożyć baterie do pilota.

Montaż, przeglądy i wymiana filtra powietrza

1. Otworzyć panel wlotu powietrza i wyjąć filtry powietrza.  Strona 24
2. Wyjąć z urządzenia mocowania filtrów razem z filtrami oczyszczającymi powietrze.
3. Wyjąć z mocowania filtr antyalergenowy (jasnopomarańczowy) i sprawdzić jego stan. Za pomocą odkurzacza usunąć z filtra kurz i zabrudzenia. Jeśli filtra antyalergenowego nie da się dokładnie wyczyścić lub jest on używany ponad rok, należy go wymienić na nowy. (Filtr antyalergenowy należy wymieniać raz do roku. Jednak zależnie od warunków użytkowania okres wymiany może się różnić).

Wyjąć z mocowania zmywalny fotokatalityczny filtr antyzapachowy (pomarańczowy) i sprawdzić jego stan. Co jakiś czas z tego filtra należy usuwać kurz i zanieczyszczenia. Jeśli filtr jest mocno zabrudzony, można go umyć wodą. Filtr należy jednak myć bez wyjmowania z mocowania, ponieważ jest dosyć delikatny i mógłby ulec uszkodzeniu. Po umyciu filtra należy osuszyć go na słońcu. Dzięki temu zostanie przywrócone jego działanie antyzapachowe.

(Nie wyrzucać mocowań filtrów, ponieważ są one potrzebne do założenia nowych filtrów)

4. Włożyć filtr w mocowania, a następnie zamontować mocowania w urządzeniu.

UWAGA

- Filtr antyalergenowy i zmywalny fotokatalityczny filtr antyzapachowy można montować zarówno po prawej, jak i po lewej stronie urządzenia.
- Filtr antyalergenowy należy zamocować w takim położeniu, aby jego strona w kolorze jasnopomarańczowym była zwrócona do przodu.

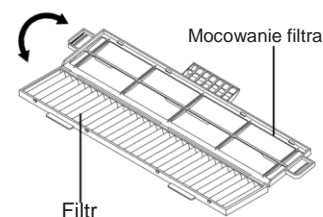
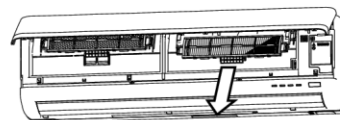

5. Zamontować filtry powietrza i zamknąć panel wlotu powietrza.  Strona 24

⚠ OSTRZEŻENIE

- Zachować ostrożność, aby nie skaleczyć palców o ostre krawędzie wymiennika ciepła.

Aby zamówić wkłady do filtrów, należy skontaktować się ze sprzedawcą.

Element	Działanie	Kolor
Filtr antyalergenowy	Enzymy zawarte w filtrze usuwają wszystkie alergeny nagromadzone w filtrze.	Jasnopomarańczowy
Zmywalny fotokatalityczny filtr antyzapachowy	Osadzające się na filtrze substancje zapachowe ulegają rozkładowi, co eliminuje nieprzyjemne zapachy.	Pomarańczowy

Prawidłowy montaż

Odpowiednie miejsce montażu

- Czy przed jednostką wewnętrzną znajduje się przeszkoda utrudniająca sprawną wentylację i działanie urządzenia?
- Nie montować urządzenia w miejscach, w których:
 - mogą ulatniać się gazy palne
 - dochodzi do silnego rozpylania oleju
- W urządzeniach zamontowanych w sanatorium z wodami termalnymi, z których wydzielają się gazy siarkowe, lub w obiektach nadmorskich wystawionych na działanie powietrza morskowego może dochodzić do awarii spowodowanych korozją. W takim przypadku należy skontaktować się ze sprzedawcą.
- Urządzenie i pilot muszą znajdować się w odległości przynajmniej 1 m od odbiornika telewizyjnego lub radia.
- Skropliny z jednostki wewnętrznej należy odprowadzać do miejsca, z którego mogą łatwo odpłynąć.

Zwracać uwagę na hałasy pojawiające się podczas eksploatacji urządzenia!

- Urządzenie należy zamontować w miejscu o odpowiedniej nośności, w którym hałas lub drgania wytwarzane podczas pracy urządzenia nie będą zwiększone. Jeśli istnieje prawdopodobieństwo przenoszenia drgań przez konstrukcję budynku, podczas montażu należy zastosować podkładki antywibracyjne umieszczone pomiędzy urządzeniem a jego mocowaniami.
- Wybrać takie miejsce, w którym zimne lub gorące powietrze bądź hałasy wytwarzane przez jednostki wewnętrzną i zewnętrzną nie będą przeszkadzać sąsiadom.
- Nie umieszczać jakichkolwiek przedmiotów w pobliżu wylotu i wlotu jednostki zewnętrznej. Może być to przyczyną nieprawidłowej pracy urządzenia bądź zwiększenia hałasu wytwarzanego podczas pracy urządzenia.
- Jeśli podczas pracy z urządzenia zaczną dochodzić niepokojące dźwięki, należy skontaktować się ze sprzedawcą.

Przeglądy i konserwacja

Zależnie od środowiska pracy wewnątrz urządzenia może się zabrudzić po kilku latach użytkowania. Prowadzi to do spadku wydajności urządzenia. Poza normalnym czyszczeniem zaleca się wykonywanie przeglądów i prac konserwacyjnych. Dzięki temu urządzenie będzie pracować bezawaryjnie przez dłuższy czas.

- W celu umówienia terminu przeglądu i konserwacji urządzenia należy skontaktować się ze sprzedawcą lub dystrybutorem. (Usługa ta jest odpłatna).
- Zaleca się wykonywanie przeglądów i prac konserwacyjnych w okresie pozasezonowym.
- Uszkodzony przewód zasilania można wymienić jedynie w autoryzowanym serwisie z uwagi na konieczność użycia w tym celu specjalistycznych narzędzi.

Rozwiązywanie problemów

Przed skontaktowaniem się z serwisem należy wykonać poniższe czynności kontrolne.

Urządzenie nie włącza się.

Czy zasilanie zostało wyłączone?



Czy ustawiono timer czasu włączenia?



Czy wystąpiła awaria zasilania bądź przepalił się bezpiecznik?



Jeżeli po sprawdzeniu punktów wymienionych w tabelach obok urządzenie nadal nie pracuje prawidłowo oraz w przypadku wątpliwości po sprawdzeniu informacji podanych na stronie 27, a także jeśli zaistniała sytuacja opisana na stronie 28, należy wyłączyć zasilanie urządzenia i skontaktować się ze sprzedawcą.

Urządzenie słabo chłodzi lub słabo grzeje.

Czy termostat został ustawiony na właściwą temperaturę?

właściwa temperatura



Czy filtr powietrza jest czysty? (Nie jest zatkany?)

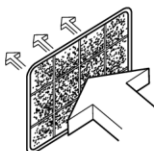

Czy drzwi lub okna w pomieszczeniu są otwarte?

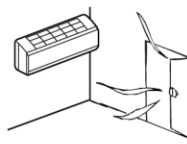

Urządzenie słabo chłodzi.

Czy do pomieszczenia wpada bezpośrednio światło słoneczne?

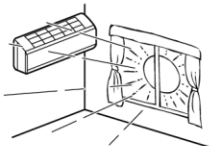

Czy w pomieszczeniu znajduje się źródło ciepła?





Czy w pomieszczeniu nie znajduje się zbyt wiele osób?





W urządzeniu zastosowano alternatywny czynnik chłodniczy (R410A). Podczas rozmowy ze sprzedawcą w sprawie serwisu, przeglądu lub konserwacji urządzenia należy go o tym poinformować.

Ważne

<p>Urządzenia nie można uruchomić ponownie bezpośrednio po jego zatrzymaniu.</p> <p>(Kontrolka RUN świeci się)</p> <p>Nie działa?</p> 	<p>Po wyłączeniu lub odłączeniu zasilania urządzenie jest zablokowane przez 3 minuty, co zabezpiecza urządzenie przed awarią.</p> <p>Proszę odczekać trzy minuty.</p>  <p>Po trzech minutach timer sterownika automatycznie ponownie włączy urządzenie.</p>
<p>Po włączeniu trybu ogrzewania nawiew powietrza nie działa.</p> <p>Kontrolka RUN wolno miga (naprzemiennie włącza się na 1,5 s i wyłącza na 0,5 s)</p>	<p>Nawiew został wyłączony w celu zapobieżenia wydmuchiwanemu zimnemu powietrzu do momentu nagrzania się wymiennika ciepła jednostki wewnętrznej (około 2 – 5 minut) (tryb HOT KEEP).</p>
<p>Nawiew przestaje działać na 5 – 15 minut albo nawiewane jest chłodne powietrze pomimo włączenia trybu ogrzewania.</p> <p>Kontrolka RUN wolno miga (naprzemiennie włącza się na 1,5 s i wyłącza na 0,5 s)</p>	<p>Jeśli temperatura na zewnątrz jest niska, zaś wilgotność wysoka, urządzenie od czasu do czasu automatycznie przeprowadza operację odszraniania. Należy wówczas poczekać. Podczas odszraniania z jednostki zewnętrznej może wydostawać się woda lub para.</p>
<p>Nawiew nie działa w trybie osuszania.</p> <p>(Kontrolka RUN świeci się)</p>	<p>Wentylator jednostki wewnętrznej może się zatrzymać, zapobiegając tym samym ponownemu parowaniu skroplonej wilgoci, co pozwoli zmniejszyć zużycie energii.</p>
<p>W trybie chłodzenia z urządzenia wydostaje się para.</p>	<p>Zjawisko to może wystąpić przy wysokiej temperaturze i wilgotności powietrza w pomieszczeniu. Efekt ten zanika wraz ze spadkiem temperatury i wilgotności.</p>
<p>Czuć nieprzyjemny zapach.</p>	<p>Powietrze wydychane przez urządzenie może mieć specyficzny zapach, spowodowany przylegającymi do filtrów cząsteczkami tytoniu lub kosmetyków.</p>
<p>Słychać ciche bulgotanie.</p> 	<p>Jest ono powodowane przepływem czynnika chłodniczego wewnątrz urządzenia.</p>
<p>Słychać ciche trzaski.</p>	<p>Są one powodowane rozszerzaniem lub kurczeniem się obudowy pod wpływem zmian temperatury.</p>
<p>Słychać syczenie lub stukanie.</p>	<p>Jest to spowodowane przez zawory sterujące przepływem czynnika chłodniczego bądź elementy elektryczne.</p>
<p>Po awarii zasilania urządzenie nie włącza się, mimo że zasilanie zostało przywrócone.</p>	<p>Jeśli funkcja automatycznego włączania urządzenia po awarii zasilania nie jest ustawiona, urządzenie nie włączy się automatycznie. Do włączenia urządzenia należy użyć pilota.</p>
<p>Urządzenie nie odbiera sygnałów z pilota.</p>	<p>Urządzenie może nie odbierać sygnałów z pilota, jeżeli na odbiornik w urządzeniu pada bezpośrednie światło słoneczne lub inne silne światło. W takim wypadku należy zasłonić okno bądź zredukować oświetlenie.</p>
<p>Kratka wylotowa jest zaroszona.</p>	<p>Jeśli urządzenie pracuje przez długi czas w warunkach wysokiej wilgotności, na kratkach wylotowych może skraplać się para wodna, która następnie będzie spływać w postaci kropeł.</p>
<p>Jednostka zewnętrzna wydaje świszczący dźwięk.</p>	<p>Hałas ten świadczy o zwiększaniu lub zmniejszaniu obrotów sprężarki.</p>
<p>Wentylator nie zatrzymuje się natychmiast po zatrzymaniu urządzenia.</p>	<p>Wentylator wewnętrzny : Jeśli włączona jest funkcja samoczynnego czyszczenia, wentylator zatrzyma się dopiero po około 2 godzinach.</p> <p>Wentylator zewnętrzny : Wentylator zatrzyma się po około 1 min po wyłączeniu urządzenia celem ochrony urządzenia przed uszkodzeniem.</p>
<p>Kontrolka RUN świeci się po zatrzymaniu urządzenia.</p>	<p>Kontrolka RUN świeci się podczas samoczynnego czyszczenia. Kontrolka gaśnie po zakończeniu samoczynnego czyszczenia.</p>
<p>Czasami krótko po wyłączeniu z urządzenia dochodzi szumienie.</p>	<p>Dźwięk ten oznacza wyłączenie innej jednostki wewnętrznej.</p>

Kontakt ze sprzedawcą

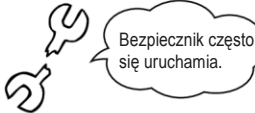
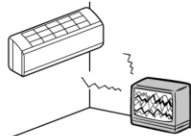
- W następujących przypadkach należy natychmiast wyłączyć zasilanie urządzenia i skontaktować się ze sprzedawcą:

<p>Bez przerwy uruchamia się bezpiecznik lub wyłącznik automatyczny.</p> 	<p>Przewód zasilania mocno się rozgrzewa. Izolacja przewodu jest popękana.</p> <p style="text-align: center;">⚠ OSTRZEŻENIE</p> <p>W przypadku uszkodzenia przewodu zasilania należy skontaktować się ze sprzedawcą lub wykwalifikowanym elektrykiem, aby wymienił kabel na nowy celem zapobieżenia ewentualnym wypadkom.</p>	
<p>Odbiornik telewizyjny, radiowy lub inny sprzęt przestaje prawidłowo działać.</p> 	<p>Nie można uruchomić urządzenia za pomocą włącznika.</p> 	<p>Podczas pracy urządzenie wydaje niepokojące dźwięki.</p> 
<p>Jeśli podczas pracy urządzenia wystąpią niepokojące objawy, należy natychmiast wyłączyć urządzenie, odczekać 3 minuty i ponownie włączyć, wciskając przycisk ON/OFF na pilocie. Jeśli mimo to urządzenie nadal nie działa prawidłowo, skontaktować się ze sprzedawcą.</p>		<p>Kontrolki RUN i TIMER na panelu wskaźników urządzenia migają szybko (włączając się i wyłączając naprzemiennie co 0,5 s), a urządzenie nie działa.</p>

Jednoczesne korzystanie z kilku klimatyzatorów

Jednoczesna praca kilku klimatyzatorów

- Wszystkie urządzenia muszą pracować w tym samym trybie, tzn. niedopuszczalna jest sytuacja, w której jedno urządzenie działa w trybie chłodzenia, a inne – w trybie ogrzewania.
- Podczas korzystania z kilku urządzeń, priorytet ma to urządzenie, które zostało włączone jako pierwsze. Urządzenie włączone po nim będzie tylko nawiewać powietrze.
- Jeśli priorytet ma zostać przydzielony do urządzenia, które zostało włączone później, należy wyłączyć urządzenie, które aktualnie ma priorytet, albo przełączyć tryb pracy urządzenia, które zostało włączone jako pierwsze, tak by był on zgodny z trybem pracy urządzenia włączonego jako drugie.
- Jeśli jednostki wewnętrzne pracują w różnych trybach, kontrolki RUN zaświecą się.

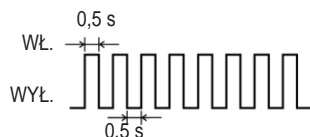

Praca automatyczna

- Jeśli za pomocą pilota zostanie wybrany tryb automatyczny, urządzenie automatycznie przełączy się na tryb chłodzenia, osuszania lub ogrzewania w zależności od temperatury w pomieszczeniu.
- Podczas jednoczesnej pracy kilku klimatyzatorów ich tryby pracy będą automatycznie zmieniane w zależności od temperatur w poszczególnych pomieszczeniach. W rezultacie praca jednostki zewnętrznej może zostać zatrzymana. W takim przypadku zamiast trybu automatycznego należy wybrać tryb chłodzenia lub ogrzewania (dotyczy to przypadku korzystania z więcej niż jednego urządzenia).

Odzyskiwanie czynnika chłodniczego (oleju)

- Jeśli wszystkie jednostki wewnętrzne nie są używane jednocześnie przez dłuższy czas, wydajność chłodzenia oraz ogrzewania może zostać chwilowo zmniejszona. Ma to na celu kontrolowanie odzysku czynnika chłodniczego (oleju) w zatrzymanych jednostkach wewnętrznych. W tym czasie mogą być słyszalne odgłosy przepływu czynnika chłodniczego w zatrzymanych jednostkach wewnętrznych.

Funkcja autodiagnostyczna

■ Z myślą o stałej poprawie jakości świadczonych przez nas usług wyposażamy nasze produkty w elementy wskazujące anormalne działanie urządzenia.

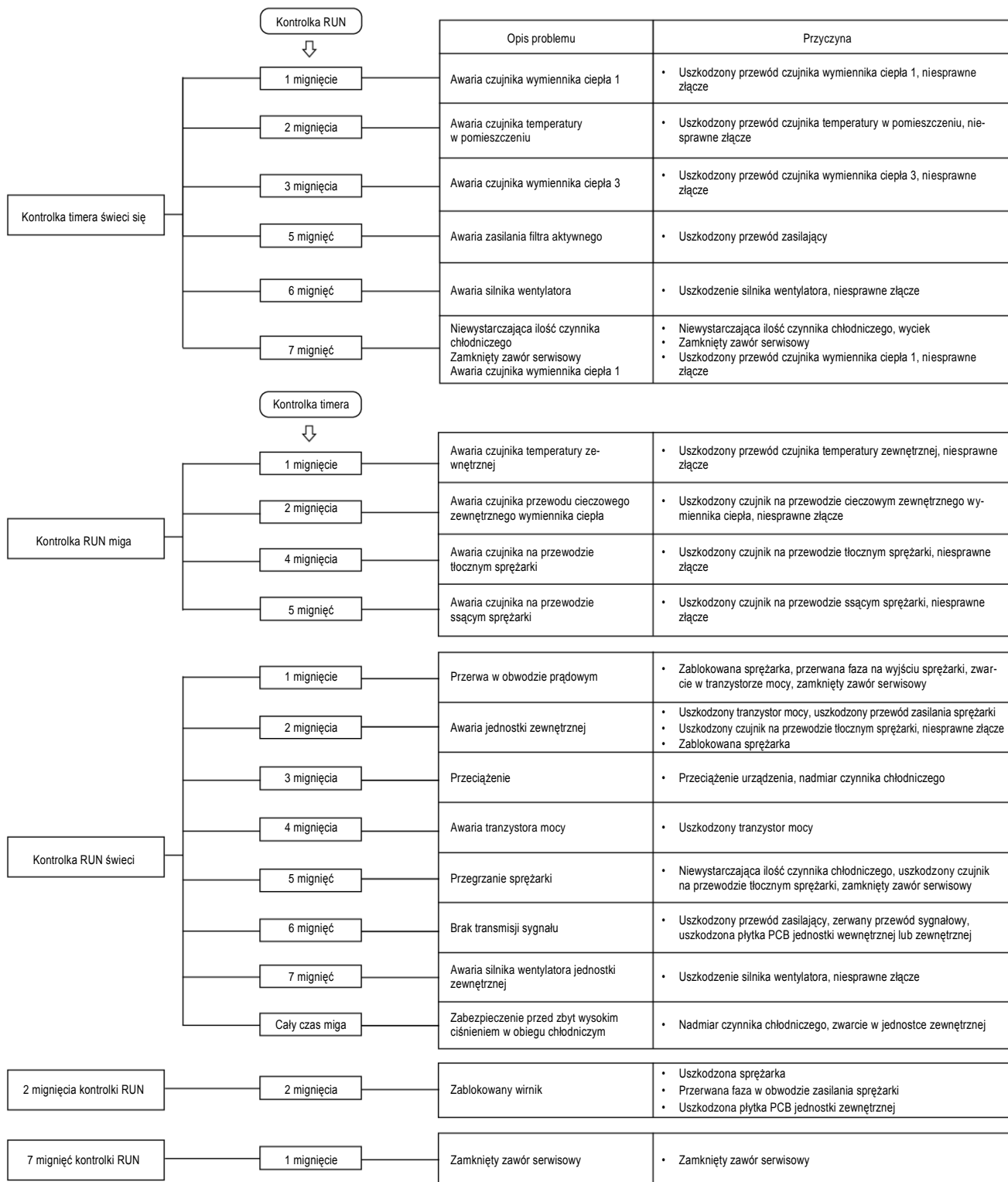

IMPORTER
AUTORYZOWANY PRZEDSTAWICIEL

 **ELEKTRONIKA S.A.**
TECHNIKA CHŁODNICZA
KLIMATYZACJA

www.elektronika-sa.com.pl
www.mhi.info.pl
tel. 58 66 33 300